



# PRISLISTA

GILTIG FR.O.M. 2024-04-01





ADDA RAMAVTAL



DESIGNED FOR HUMAN PERFORMANCE

# INNEHÅLL

Försäljnings- och leveransvillkor

RH Logic 200 /220 Silver     

RH Logic 200/220 Svart     

RH Logic 300     

RH Logic 400     

RH Mereo Silver     





RH Mereo Black     

RH Mereo Silver Grey     

RH Extend    





RH Activ     





RH Activ 300     

RH Logic 400/300 ESD     

RH Extend ESD    

RH Activ ESD     

RH Activ ESD Cleanroom     

RH Activ Cleanroom     

Fotstöd

Tillbehör

Standard Fabric & Colour Collection

24/7 tyger

Extended Fabric & Colour Collection

Flokk & Kvadrat Curated Collection

Tygåtgång

Fysiska mått - Arbetsstolar

Tester och Certifikat

RH Quick-ship

# Försäljnings- och leveransvillkor

Detta dokument gäller för kontrakterade återförsäljare för RH.

## NORMAL LEVERANSTID FRÅN FABRIK

RH Quick-ship Collection (efter att orden är registrerad)

Standard Fabric & Colour Collection	10 - 15 arbetsdagar
Curated Fabric & Colour Collection	20 arbetsdagar
Extended Fabric & Colour Collection	25 arbetsdagar*
På förfrågan	Enl. offert

## STANDARD LEVERANSTID FÖR RH SECURE24

Quick-ship	10 arbetsdagar
Standard Fabric & Colour Collection	23-28 arbetsdagar *
Extended Fabric & Colour Collection	30 - 35 arbetsdagar
På förfrågan	På förfrågan

Transportdagar tillkommer. Under semester och högtider kan längre leveranstider förekomma.

\* Förutsatt att tyget finns på lager hos leverantör, annars längre leveranstid.

## SPECIFIKATION VID BESTÄLLNING

När du gör din beställning, vänligen specificera följande information:

- Stolsmodell
- Antal stolar
- Tyg/Läder och färgkod
- Färg på fotkrysset
- Typ av hjul
- Nackstöd
- Armstöd
- Önskat leveransdatum
- Leveransadress

## PRISER

Alla priser är i SEK exkl. moms. Gäller från 2024-04-01 Offerter från säljarens sida är bindande i 30 dagar om inte annat avtalats. Flokk reserverar sig mot ev tryckfel.

## BETALNINGSVILLKOR

Föremål för lokala avtal. 30 dagar netto. Dröjsmålsränta debiteras enligt räntelagen. Äganderättsförbehåll: Varorna är Flokk AB:s egendom till dess full betalning erlagts.

## LEVERANSVILLKOR

Med förbehåll för lokalt försäljningsavtal. Ränta debiteras för utebliven betalning enligt gällande villkor. Alla varor förblir Flokks egendom tills full betalning har skett. En energi- och transporttilläggsavgift på 3 % på nettoordervärdet kommer att tillämpas på alla beställningar från 1 oktober 2022. Ex Works (Incoterms 2020) inklusive förpackning. Alla produkter måste besiktigas vid mottagande/ankomst. Synliga transportskador och avvikelser i antal mottagna varor ska alltid noteras på fraktsedel vid mottagandet och rapporteras till transportören och Kundtjänst, Flokk AB inom 7 dagar efter mottagandet. Osynliga skador (betyder ingen skadad förpackning) ska även anmälas skriftligen till Kundtjänst, Flokk AB inom 7 dagar efter mottagandet. För transportskador behöver du fotografera och dokumentera skadan, innan du skriftligen anmäler till Kundtjänst, Flokk. Vänligen dokumentera: Bild på Flokks produktetikett (inklusive beställningsnr.) Bilder på skadat gods Bilder på skadat förpackning Kopia av transportdokument (om det finns) Kort beskrivning av reklamationen.

## ÄNDRING/ ANNULLERING AV ORDER

Ändring/avbokning av beställningar på stolar eller klädsel är möjliga fram tills tillverkning påbörjats. Ändringar som görs 2 dagar efter mottagandet av orderbekräftelsen kommer varje ändrad eller annullerad beställning att medföra en avgift på minst 500 SEK per beställning. När produktionen väl har startat kan order inte ändras. Ändring av beställningar inom HÅG Fast-kollektionen är inte möjlig. För ytterligare information om ändring/avbokning av beställningar är du välkommen att kontakta vår kundtjänst avdelning. Telefon: +46 380 55 53 80, E-post: info-se@flokk.com

## EMBALLAGE - ÅTERVINNING

Vi uppmanar dig att återvinna allt förpackningsmaterial. Vänligen sortera och återvinn förpackningsmaterial på era lokala återvinningsstationer. Följ era lokala regler. Om du har några frågor om hur du ska hantera återvinningsmaterialet vänligen kontakta din kontaktperson på Flokk.

## ALLMÄNNA VILLKOR

Flokks garanti gäller för alla stolar mot material- och tillverkningsfel från och med stolens produktionsdatum. Garantin täcker nödvändiga reservdelar. Arbets- och transportkostnader täcks inte. Slitage vid normal användning måste förutsättas och täcks inte av garantin. Om ej annat anges är stolen godkänd för användare upp till max 150 kg. Garantin förutsätter att normal renhållning utförs på stol och textil/läder. Garantin gäller på stolar och tyg/läder som fått regelbunden rengöring.

## 10 ÅRS GARANTI PÅ RH PRODUKTER

Flokk ger 10 års garanti på alla RH stolar med normal användning, upp till 9 tim per dag. Gäller för stolar levererade efter 2010.02.01.

## >9 TIM/DAG - 5 ÅRS GARANTI

Flokk ger 5 års garanti på alla RH-stolar med normal användning över 9 timmar per dag. Se vidare de generella garantibestämmelserna.

## 24/7 - GARANTI

Flokk ger 5 års garanti på RH Logic stolar avsedda för 24-timmars användande tapetserade i tyg/läder godkända för 24-timmarsbruk. Flokk ger 3 års garanti på RH Secur24 och RH Focus. Se vidare de generella garantibestämmelserna.

## ESD/ESD CLEANROOM/CLEANROOM

Flokk ger 5 års garanti på ESD-, ESD Cleanroom- och Cleanroom-utförandet av stolen under förutsättning att hjul och hjulbanor rengörs regelbundet med lämpligt rengöringsmedel.

## GARANTI RESERVDLAR

Flokk garanterar leverans av reservdelar under minst 10 år efter stolens produktionsdag på stol som använts upp till 9h. Stolar som använts mer än 9 h har 5 års garanti. Garantin täcker delar som behövs för att upprätthålla stolens originalfunktioner.

## UNDERHÅLLSVÄGLEDNING

Underhåll av klädsel: Dammsugning regelbundet rekommenderas. Märken och fläckar ska tas bort av behörig städföretag.

Underhåll av läderklädsel: Torka av med fuktig trasa och torka försiktigt torrt. Ett bra läderfett bör appliceras minst en gång per år och ändå oftare om lädret står i en torr omgivning eller nära en värmekälla.

För ytterligare underhållsfrågor vänligen kontakta vår kundservice eller besök vår hemsida flokk.com.

## END OF LIFE – ÅTERVINNING

Vi uppmanar dig att återvinna din stol och dess olika komponenter enligt den "end of life matris" som finns beskrivet i stolsmanualen. Vänligen återvinn din stol/komponenter på din lokala återvinningsstation och följ era lokala regler. Om du har några frågor om hur du ska återvinna din stol vänligen kontakta din kontaktperson hos Flokk.

## STANDARD FABRIC & COLOUR COLLECTION

Flokk ger 10 års garanti på textil/läder från Standard Fabric & Colour Collection för stolar med normal användning upp till 9 h per dag. Flokk ger 5 års garanti på textil/läder från Standard Fabric & Colour Collection för stolar med normal användning över 9 h per dag. Förutom för Illusion och Puxx1 som har 5 års garanti.

## EXTENDED FABRIC & COLOUR COLLECTION

Flokk ger 5 års garanti på textil/läder från Extended Fabric & Colour Collection för stolar med normal användning upp till 9 h per dag. Några av textilierna i Extended Fabric & Colour Collection är tillgängliga med 5 års garanti vid 24 h användning (för användning mer än 9 h per dag).

## CURATED FABRIC & COLOUR COLLECTION

Flokk ger 10 års garanti på textil/läder från Curated Fabric & Colour Collection för stolar med normal användning upp till 9 h per dag. Flokk ger 5 års garanti på textil/läder från Curated Fabric & Colour Collection för stolar med normal användning över 9 h per dag.

**NOTERA! Vissa tyger i vår kollektion är ev. inte godkända för alla RH stolar, vänligen kontakta vår kundservice för mer information.**

## SPECIAL/ KUNDINSÄNT TEXTIL/LÄDER

Om textilien/lädet i Standard- eller Extended färgkollektion inte motsvarar det du söker, var vänlig kontakta kundservice på Flokk, epost: info-se@flokk.com För stolar som tapetserats i godkänd kundspecifierad textil/läder täcker de allmänna garantivillkoren stolen, men inte textilien/lädet.

Textiler och läder som inte har testats på våra produkter behöver provkläs innan vi kan godkänna det och för att kunna registrera ordern. Det tillkommer en kostnad på 2200 SEK för att testklä en produkt.

## KLÄDSEL

När man sitter ner pressas skummet i sitsen ner och kan skapa veck. Detta är normalt för denna typ av produkt. Vecken försvinner när man inte använder stolen.

**NOTERA!** Ur miljösynpunkt använder vi inte lim för att fästa klädseln på några av våra produkter. Detta kan innebära att vissa tyger inte passar på några av våra produkter. Vänligen se mer information på sidan om Tygkollektionerna eller kontakta vår Kundservice för mer information. order-se@flokk.com.

## KVALITET

Flokk är certifierad enligt ISO 9001. De flesta stolsmodeller är testade och och godkända enligt hårda brittiska och europeiska regler såsom: Möbelfakta, EN 1335-1 (måttkrav), EN 1335-2 (säkerhet, styrka, hållbarhet), EN 1335-1. Alla mått som är uppgivna i prislistan är baserade på EN1335-1. Därför kan mätningar inte replikeras utan korrekta inställningar, metoder och utrustning. Sitthöjden varierar beroende på användarens vikt. Vänligen kontakta oss för mer information och rapporter.

Flokk disclaims any responsibility for products that are configured or assembled in a different way than Flokk's official configurations. That is, as a result of component purchases, special orders or the like.

## FRISKRIVNING

Flokk friskriver sig allt ansvar för produkter som är konfigurerade eller monterade på ett annat sätt än Flokks officiella konfigurationer. Det vill säga till följd av komponentköp, specialbeställningar eller liknande.

## MILJÖANSVAR

Vi sätter miljön i fokus genom hela vår verksamhet. Samtliga RH stolar är tillverkade av återvinningsbara material. Kompletta miljövarudeklaration för resp. stolsmodell kan rekvideras från oss. Vi är certifierade enligt ISO 14001:2015 miljö och ISO 50001:2018 energi management system.. RH Logic 200/220, RH Logic 400/300, RH Mereo, RH Extend, RH Axia, RH Activ och RH Support är certifierade enligt EPD (Environmental Product Declaration) ISO14025. RH Logic 200/220, RH Logic 300/400, RH Mereo, RH Extend, RH Axia, RH Activ och RH Support är även certifierade enligt GREENGUARD GOLD Environmental Institute`s certification program.

## BRANDKLASSNING

Skum och standardtyger är testade enligt EN 1021-1&2 (cigarett & tändsticka). Skum och tyg enligt BS-5852 tändkälla 5 (crib 5) kan levereras på begäran mot en avgift och måste anges vid beställningstillfället. Beställning av CMHR lägger till cirka två till fem veckors leveranstider. CMHR-skum ska anges på stolar avsedda för hushållsbruk.

Kontakta kundservice för mer information.

## KUNDSERVICE

Tel: +46 380 55 53 80  
Epost: info-se@flokk.com





Flokk reserverar sig för att kunna göra mindre ändringar utan att avisera dessa.



# RH Logic 200 /220 Silver











- Sits bredd: 442 mm, djup 477 mm ( skjutbar 100 mm)
- Sitthöjd: 406-550 mm (4T NPR)
- Fotkryss i silver lackad aluminium (5T) och hjul för mjuka golv (Ø65 mm)
- Plastfärg: svart
- Svankpump är standard
- Certifierad enligt: EN 1335, GS, ANSIBIFMA X5.1, BS5459-2, Möbelfakta, EPD ISO 14025, GREENGUARD GOLD

Art.nummer	Grundmodell	Prisgrupp	①	②	③	④	⑤	⑥	⑦	Pris
9111	RH Logic 200 Silver • Ryggstöd medium: bredd 431 mm, höjd 518 mm • Vikt: 19,9 kg		11 003	11 102	11 214	11 606	12 303	13 533	15 833	
9118	RH Logic 200 Silver Elite • Ryggstöd medium: bredd 431 mm, höjd 518 mm • 20 mm extra skum i sits och rygg • Sitthöjd: 426-570 mm (4T NPR) • Vikt: 21 kg • Denna modell är testad och godkänd för användning i kontrollrum									
9211	RH Logic 220 Silver • Ryggstöd large: bredd 433 mm, höjd 620 mm • Vikt: 20,4 kg		12 087	12 196	12 319	12 751	13 516	14 868	17 394	
9218	RH Logic 220 Silver Elite • Ryggstöd large: bredd 433 mm, höjd 620 mm • 20 mm extra skum i sits och rygg • Sitthöjd: 426-570 mm (4T NPR) • Vikt: 22 kg • Denna modell är testad och godkänd för användning i kontrollrum		13 054	13 172	13 304	13 771	14 597	16 055	18 785	
<b>Tillägg för:</b>										
HR220	Nackstöd RH Logic 200 Silver i tyg. Justerbar i höjd & djup									855
HR221	Nackstöd RH Logic 200 Silver i skinn. Justerbar i höjd och djup									1 285
BB200	Klädd baksida rygg									1 249
SP242	Utan sömmar på rygg och sits									0
DS201	Dekorsöm									823
AR730	Armstöd 8L Silver par. Armstödstopp i TPU (svart). Justerbar i höjd, djup, bredd och vridbara									1 400
AR731	Armstöd 8L Silver par för BS standard . Armstödstopp i TPU (svart) . Justerbar i höjd, djup, bredd och vridbara									0
AR733	Armstöd 8L Silver par. Armstödstopp i skinn (svart). Justerbar i höjd, djup, bredd och vridbara									0
AR738	Armstöd 8L XL Silver par. Armstödstopp i TPU (svart). Justerbar i höjd, djup, bredd och vridbara									3 451

**Tillägg för:**

AR741	Armstödstravers Silver. För att kunna koppla på armstöd vid senare tillfälle	613
AE220	Galge Logic 200	458
SE224	Sits Logic 200 XL	1015
SP201	Coccyx sits	1680
LI232	Gospelare A Silver	0
LI230	Gospelare B	0
LI222	Gospelare 4T Silver	0
FB221	Fotkryss 5T Blankpolerat - Ø680 mm, 5-armat, blankpolerad aluminium	615
CA201	Hjul Ø65 mm, för hårda golv, svarta	0
CA221	Hjul Ø65 mm, manuellt läsbara	365

Art. nr	Beskrivning	Tillval	Art. nr	Beskrivning	Tillval
HR220	Nackstöd RH Logic 200/220 Silver i tyg. Justerbar i höjd & djup.		SP242	Enhetlig klädsel på rygg och sits. Fri från sömmar för ett renare utseende	
HR221	Nackstöd RH Logic 200/220 Silver i skinn. Justerbar i höjd & djup.		DS201	Dekorsömnad	
AR730	Armstöd 8L Silver Armstödstopp i TPU (svart) Höjd på armstöd över sits 199-315 mm		SP201	Coccyx seat Sits med utskuren del för avlastning av coccyx och svanskotan. Endast för modeller 9111 & 9211	
AR733	Armstöd 8L Silver Armstödstopp i skinn (svart) Höjd på armstöd över sits 199-315 mm		FB221	Fotkryss 5T Polerad, Ø680 mm, polerad aluminium	
AR731	Armstöd 8L Silver BS par Armstöds topp i TPU (svart) Höjd på armstöd ovan sits 199-315 mm  Välj för att uppnå BS5459-2				
AR738	Armstöd 8L Silver XL Armstödstopp i skinn (svart) bredd 135 mm, längd 254 mm, Höjd på armstöd ovanför sits 199-315 mm				
SE224	Sits XL Bredd 490 mm, djup 505 mm				
AE220	<b>Klädhängare i svart plast</b>				
LI232	Gaspelare A Silver Sitthöjd 495-625 mm				
LI230	Gaspelare B Silver Sitthöjd 480-610 mm				
LI222	Gaspelare 4T Silver Sitthöjd 394-526 mm				

### Bruksanvisning RH Logic 200/220





Här kan du se vår bruksanvisning som visar hur varje unik funktion kan justeras. [https://www.youtube.com/watch?v=\\_3wWOc2Gslg](https://www.youtube.com/watch?v=_3wWOc2Gslg)



# RH Logic 200/220 Svart











- Sits bredd: 442 mm, djup 477 mm (skjutbar 100 mm)
- Sitthöjd: 406-550 mm (4TNPR)
- Fotkryss i svartlackad aluminium (5T) och hjul för hårda golv (Ø65 mm)
- Plastfåg: Svart
- Svankpump är standard
- Certifierad enligt : EN 1335, GS, ANSIBIFMA X5.1, BS5459-2, Möbelfakta, EPD ISO 14025, GREENGUARD GOLD

Art.nummer	Grundmodell	Prisgrupp	①	②	③	④	⑤	⑦	Pris
9112	RH Logic 200 Svart • Rygg medium: bredd 431 mm, höjd 518 mm • Vikt: 19,9 kg		11 003	11 102	11 214	11 606	12 303	15 833	
9119	RH Logic Elite 200 Svart • Rygg medium: bredd 431 mm, höjd 518 mm • 20 mm extra skum i sits och rygg • Sitthöjd: 426-570 mm (4T NPR) • Vikt: 21 kg • Denna modell är testad och godkänd för användning i kontrollrum		11 883	11 990	12 111	12 534	13 285	17 098	
9212	RH Logic 220 Svart • Rygg large: bredd 433 mm, höjd 620 mm • Vikt: 20,4 kg		12 087	12 196	12 319	12 751	13 516	17 394	
9219	RH Logic Elite 220 Svart • Rygg large: bredd 433 mm, höjd 620 mm • 20 mm extra skum i sits och rygg • Sitthöjd: 426-570 mm (4T NPR) • Vikt: 22 kg • Denna modell är testad och godkänd för användning i kontrollrum		13 054	13 172	13 304	13 771	14 597	18 785	
<b>Tillägg för:</b>									
HR218	Nackstöd RH Logic 200/220 Svart i tyg. Justerbart i höjd & djup								855
HR219	Nackstöd RH Logic 200/220 Svart i skinn. Justerbart i höjd & djup								1 285
BB200	Klädd baksida rygg								1 249
SP242	Utan sömmar på rygg och sits								0
DS201	Dekorsöm								823
AR720	Armstöd 8L par. Armstödstopp i TPU (svart). Justerbar i höjd, djup, bredd & vridbar. Fr.om. 2019								1 400
AR723	Armstöd 8L par. Armstödstopp i svart skinn. Justerbar i höjd, djup, bredd & vridbar. Fr.om. 2019								2 161
AR721	Armstöd 8L BS par (svart). Justerbar i höjd, djup, bredd & vridbar.								1 442
AR728	Armstöd 8L XL par. Armstödstopp i TPU (svart). Justerbar i höjd, djup, bredd & vridbar. Fr.om. 2023								3 451

**Tillägg för:**

AR740	Armstödsfäste 8L svart	613
AE220	Klädhängare i svart plast	458
SE224	Sits Logic 200 XL / Sits RH Logic 220 XL	1015
SP201	Coccyx sits	1680
LI233	Gaspelare A Svart	0
LI231	Gaspelare B Svart	0
LI223	Gaspelare 4T Svart	0
FB221	Fotkryss 5T Blankpolerat - Ø680 mm, 5-armat, blankpolerad aluminium	615
125178	Hjul Ø65 mm, för mjuka golv, svarta (Endast för: 9112, 9212)	0
CA221	Hjul Ø65 mm, manuellt låsbara	365

Art. nr.	Beskrivning	Tillägg	Art. nr.	Beskrivning	Tillägg
HR218	Nackstöd RH Logic 200/220 Svart i tyg. Justerbar i höjd & djup.		SP242	Enhettlig klädsel på rygg och sits. Fri från sömmar för ett renare utseende. .	
HR219	Nackstöd RH Logic 200/220 Svart i läder. Justerbar i höjd & djup.				
AR720	Armstöd 8L Armstödstopp TPU Svart Höjd på armstöd över sits 199-315 mm		DS201	Dekorsömmar	
AR723	Armstöd 8L Armstödstopp i läder (svart) Höjd på armstöd över sits 199-315 mm				
AR721	Armstöd 8L BS par Armstödstopp i TPU Svart Höjd på armstöd över sits 199-315 mm Välj för att möta BS5459-2				
AR728	Armstöd 8L XL Armstödstopp i läder Svart : bredd 135 mm, längd 254 mm Höjd på armstöd över sits 199-315 mm				
SE224	Sits XL Bredd 490 mm, djup 505 mm		SP201	Coccyx sits Sits med utskuren del för avlastning av coccyx och svanskotan. Endast för modeller 9112 & 9212	
AE220	Klädhängare i svart plast		FB221	Fotkryss 5T polerad, Ø680 mm, polerad aluminium	
LI233	Gaspelare A Svart Sitthöjd 495-625 mm				
LI231	Gaspelare B Svart Sitthöjd 480-610 mm				
LI223	Gaspelare 4T Svart Sitthöjd 394-526 mm				





**Bruksanvisning RH Logic 200/220**

Här kan du se vår bruksanvisning som visar hur varje unik funktion kan justeras. [https://www.youtube.com/watch?v=\\_3wWOc2Gslg](https://www.youtube.com/watch?v=_3wWOc2Gslg)

# RH Logic 300

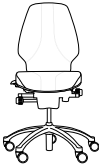

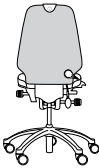











- Sits bredd: 462 mm, djup 467 mm (skjutbar 80 mm)
- Rygg bredd: 447 mm, höjd 510 mm
- Sitthöjd: 410–530 mm (4Q Silver)
- Fotkryss i silverlackerad aluminium (5X) och hjul för hårda golv (Ø65 mm)
- Svankpump finns som tillägg på denna modell
- Nackstöds-kasset - vid beställning av en RH Logic 300 utan nackstöd kan tillägg göras för nackstöds-kasset för att senare kunna utrusta stolen med nackstöd.
- Certifierad enligt: EN 1335, BS5459-2, Möbelfakta, EPD ISO 14025, GREENGUARD Gold, Svanen

Art.nummer	Grundmodell	Prisgrupp	①	②	③	④	⑤	⑥	⑦	Pris
3340	RH Logic 300 Vikt: 21 kg		11 080	11 179	11 347	11 737	12 407	13 638	15 955	
3343	RH Logic 300 Comfort • Extra stoppning med förbättrad ventilationsförmåga på rygg och sits. • Vikt: 21 kg		12 014	12 119	12 303	12 726	13 454	14 787	17 300	
3347	RH Logic 300 Elegance • Klädd baksida rygg • Vikt: 21 kg		12 179	12 288	12 474	12 902	13 641	14 993	17 543	
3349	RH Logic 300 Elite • 20 mm extra stoppning i sits och rygg med förbättrad ventilationsförmåga. • Sitthöjd: 430–550 mm (4Q silver) • Testad och godkänd för bevakningsarbete • Vikt: 21 kg		12 014	12 119	12 303	12 726	13 454	14 787	17 300	
<b>Tillägg för:</b>										
15022	Nackstöd RH Logic 300/400 - Klädsel Tyg/Kundtyg. Ställbart i höjd och djup									915
15032	Nackstöd RH Logic 300/400 - Klädsel Läder. Ställbart i höjd och djup									1 376
15041	Nackstöds-kasset - För att kunna komplettera med nackstöd i efterhand, RH Logic 300, RH Extend 100/200									80
DS201	Dekorsöm									897
8300130-02	Armstöd 8S par (svart). Ställbara i höjd och bredd, roterbara.									1 498
8300230-02	Armstöd 8S XL par (svart). Klädd armstödstopp i svart läder. Ställbara i höjd och bredd, roterbara.									3 180
8700130-02	Armstöd 8E par (svart). Ställbara i höjd, bredd och djup.									1 569
8700280-02	Armstöd 8E par (svart). Klädd armstödstopp i svart läder. Ställbara i höjd, bredd och djup.									2 312

**Tillägg för:**

111050-01	Galge	504
LP201	Svankstöd	614
SE224	XL Sits, bredd 490 mm, djup 505 mm	1117
SP201	Coccyx sits	1712
SP202	Sits i celsiuskum (Endast för: 3340, 3347)	3415
LI233	Gaspelare A Svart	0
LI232	Gaspelare A Silver	0
LI231	Gaspelare B Svart	0
LI230	Gaspelare B silver	0
LI210	Gaspelare 4Q Svart	0
FB214	Fotkryss 5X Svart - Ø660 mm, 5-armat, svartlackerad aluminium	0
FB215	Fotkryss 5X Blankpolerat - Ø660 mm, 5-armat, blankpolerad aluminium	704
125178	Hjul Ø65 mm, för mjuka golv, svarta	97
CA221	Hjul Ø65 mm, manuellt låsbara	372

**NOTERA!** För att komplettera med nackstöd i efterhand rekommenderar vi att beställa stolen med nackstöds-kasset.

Art. nr.	Beskrivning	Tillägg	Art. nr.	Beskrivning	Tillägg
15022	Nackstöd RH Logic 300/400 i tyg/C.O.M. Justerbar på höjd och djup		905005	Dekorsömmar	
15032	Nackstöd RH Logic 300/400 i läder. Justerbar på höjd och djup.				
8300130-02	Armstöd 8S par (svart) Höjd på armstöd från sits 198-299 mm		8700130-02	Armstöd 8E pair (svart) Höjd på armstöd från sits 198-299 mm	
	RH Logic 300 Elite Höjd på armstöd från sits 178-279 mm			RH Logic 300 Elite Höjd på armstöd från sits 178-279 mm	
8300230-02	Armstöd 8S XL par (svart). Klädd armstödstopp i svart läder. Höjd på armstöd från sits 198-299 mm		8700280-02	Armstöd 8E par (svart). Klädd armstödstopp i svart läder. Höjd på armstöd från sits 198-299 mm	
	RH Logic 300 Elite Höjd på armstöd från sits 178-279 mm			RH Logic 300 Elite Höjd på armstöd från sits 178-279 mm	
111050-01	Klädhängare i svart plast		LP201	Svankpump	
750235	Sits XL. Bredd 505 mm, djup 490 mm		SP201	Coccyx sits Sits med utskuren del för avlastning av coccyx och svanskotan.	
LI233	Gaspelare A Svart Sitthöjd 495-625 mm		FB214	Fotkryss 5X Svart, Ø660 mm, svart lackad aluminium	
LI232	Gaspelare A Silver Sitthöjd 495-625 mm				
LI231	Gaspelare B Svart Sitthöjd 480-610 mm				
LI230	Gaspelare B Silver Sitthöjd 480-610 mm				
LI210	Gaspelare 4Q Svart Sitthöjd 410-530 mm		FB215	Fotkryss 5X Polerad, Ø660 mm, polerad aluminium	

## **Bruksanvisningar RH Logic 400/300**

Här finner du vår bruksanvisning som visar hur varje unik funktion kan justeras. <https://www.youtube.com/watch?v=vM7s6RymQFs>

# RH Logic 400





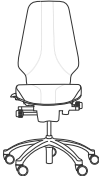
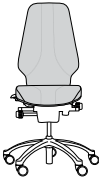
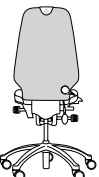
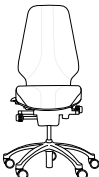







- Sits: bredd 462 mm, djup 467 mm (skjutbar 80 mm)
- Rygg med svankpump: bredd 447 mm, höjd 620 mm
- Sitthöjd: 410-530 mm (4Q Silver)
- Fotkryss i silverlackad aluminium (5X) och hjul för hårda golv (Ø65 mm)
- Certifierad enligt: EN 1335, BS5459-2, Möbelfakta, EPD ISO 14025, GREENGUARD Gold, Svanen

Art.nummer	Grundmodell	Prisgrupp	①	②	③	④	⑤	⑥	⑦	Pris
3550	RH Logic 400 Vikt: 21,8 kg		13 177	13 299	13 495	13 960	14 759	16 220	18 978	
3553	RH Logic 400 Comfort • Extra stopning med förbättrad ventilationsförmåga • Vikt: 21,8 kg		14 284	14 415	14 630	15 134	15 999	17 585	20 574	
3557	RH Logic 400 Elegance • Med klädd ryggbaksida • Vikt: 21,8 kg		14 565	14 700	14 918	15 433	16 315	17 930	20 979	
3559	RH Logic 400 Elite • 20 mm extra stopning i rygg och sits med förbättrad ventilationsförmåga • Sitthöjd 430-550 mm (4Q silver) • Testad och godkänd bevakningsarbete • Vikt: 22,8 kg		14 284	14 415	14 630	15 134	15 999	17 585	20 574	
<b>Tillägg för:</b>										
15022	Nackstöd RH Logic 300/400 - Klädsel Tyg/Kundtyg. Ställbart i höjd och djup									915
15032	Nackstöd RH Logic 300/400 - Klädsel Läder. Ställbart i höjd och djup									1 376
DS201	Dekorsöm									897
8300130-02	Armstöd 8S par (svart). Ställbara i höjd och bredd, roterbara.									1 498
8300230-02	Armstöd 8S XL par (svart). Klädd armstödstopp i svart läder. Ställbara i höjd och bredd, roterbara.									3 180
8700130-02	Armstöd 8E par (svart). Ställbara i höjd, bredd och djup.									1 569
8700280-02	Armstöd 8E par (svart). Klädd armstödstopp i svart läder. Ställbara i höjd, bredd och djup.									2 312
111050-01	Galge									504
SE224	XL Sits, bredd 490 mm, djup 505 mm									1 117

**Tillägg för:**

SP201	Coccyx sits	1 712
SP202	Sits i celsiuskum (Endast för: 3550, 3557)	3 415
LI233	Gospelare A Svart	0
LI232	Gospelare A Silver	0
LI231	Gospelare B Svart	0
LI230	Gospelare B silver	0
LI210	Gospelare 4Q Svart	0
FB214	Fotkryss 5X Svart - Ø660 mm, 5-armat, svartlackerad aluminium	0
FB215	Fotkryss 5X Blankpolerat - Ø660 mm, 5-armat, blankpolerad aluminium	704
125178	Hjul Ø65 mm, för mjuka golv, svarta	97
CA221	Hjul Ø65 mm, manuellt låsbara	372

Art. nr.	Beskrivning	Tillägg	Art. nr.	Beskrivning	Tillägg
15022	Nackstöd RH Logic 300/400 i tyg/C.O.M. Justerbar i höjd och djup		905005	Dekorsömmar	
15032	Nackstöd RH Logic 300/400 i läder. Justerbar i höjd och djup				
8300130-02	Armstöd 8S par (svart) Höjd på armstöd från sits 198-299 mm RH Logic 400 Elite Höjd på armstöd från sits 178-279 mm		8700130-02	Armstöd 8E par (svart) Höjd på armstöd från sits 198-299 mm RH Logic 400 Elite Höjd på armstöd från sits 178-279 mm	
8300230-02	Armstöd 8S XL par (svart). Klädd armstödstoppar i svart läder. Höjd på armstöd från sits 198-299 mm RH Logic 400 Elite Höjd på armstöd från sits 178-279 mm		8700280-02	Armstöd 8E par (svart). Klädd i armstödstoppar i svart läder. Höjd på armstöd från sits 198-299 mm RH Logic 400 Elite Höjd på armstöd från sits 178-279 mm	
111050-01	Klädhängare i svart plast		-	Svankpump Standard på alla RH Logic 400 modeller	
750235	Sits XL. Bredd 505 mm, djup 490 mm		SP201	Coccyx sits Sits med utskuren del för avlastning av coccyx och svanskotan.	
LI233	Gaspelare A Svart Sitthöjd 495-625 mm		FB214	Fotkryss 5X Svart, 660 mm, svartlackerad aluminium	
LI232	Gaspelare A Silver Sitthöjd 495-625 mm				
LI231	Gaspelare B Svart Sitthöjd 480-610 mm		FB215	Fotkryss 5X Polerad, 660 mm, polerad aluminium	
LI230	Gaspelare B Silver Sitthöjd 480-610 mm				
LI210	Gaspelare 4Q Svart Sitthöjd 410-530 mm				

### Bruksanvisning RH Logic 400/300



Här finner du vår bruksanvisning som visar hur varje unik funktion kan justeras. <https://www.youtube.com/watch?v=vM7s6RymQFs>



# RH Mereo Silver



- Sits: bredd 407 mm, djup 470 mm (skjutbar 100 mm)
- Sitthöjd: 395-525 mm (4TNPR Silver)
- Fotkryss i silverlackad aluminium (5T) och hjul för hårda golv (Ø65 mm)
- Plastfärger: Svart
- Certifierad enligt: EN 1335, GS, ANSI/BIFMA X5-1, Möbelfakta, EPD ISO 14025, GREENGUARD GOLD









Art.nummer	Grundmodell	Prisgrupp	①	②	③	④	⑤	⑥	⑦	Pris
8111	RH Mereo 200 Silver • Rygg medium: bredd 365 mm, höjd 470 mm • Vikt: 18,4 kg		7 394	7 463	7 575	7 834	8 284	9 104	10 651	
8211	RH Mereo 220 Silver • Rygg large: bredd 365 mm, höjd 630 mm • Vikt: 18,9 kg		7 885	7 955	8 076	8 354	8 831	9 707	11 357	
8311	RH Mereo 300 Silver • Rygg large: bredd 442 mm, höjd 630 mm • Vikt: 18,9 kg		8 023	8 094	8 176	8 463	8 971	9 865	11 543	
<b>Tillägg för:</b>										
730006-1	Nackstöd RH Mereo Tyg/ Kundinsänt tyg Silver (Endast för: 8211, 8311) Ställbart i höjd och djup									948
730016-1	Nackstöd - Klädsel Läder (Endast för: 8211, 8311) RH Mereo silver Ställbart i höjd och djup									1 158
SE274	Sits XL RH Mereo från 2022									886
DS201	Dekorsöm									732
SP233	RH Mereo Duo									732
730019-1	Armstöd 8T, Silver, par. Ställbara i höjd, bredd och djup, samt vridbara.									1 277
AR705	Armstöd 8T XL, par (silver) - Ställbara i höjd, bredd och djup, samt vridbara. (stol lev efter 1/1 -2019)									3 142
730030-1	RH Mereo armstödstravers - silver. Komplettering möjlig på stol lev efter 1/1 -2019									578
730014-1	Klädkrok. Silver (Bara för modell: 8211, 8311, 8213, 8313)									171
730015-1	Galge. Silver (Bara för modell: 8211, 8311, 8213, 8313)									497
LI232	Gospelare A Silver									0
LI230	Gospelare B Silver									0
LI222	Gospelare 4T Silver									0
FB221	Fotkryss 5T Blankpolerat - Ø680 mm, 5-armat, blankpolerad aluminium									579
125178	Hjul Ø65 mm, för mjuka golv, svarta									97
CA220	Hjul Ø65 mm, mjuka hjul till hårda golv, gråa									0

**Tillägg för:**

CA221

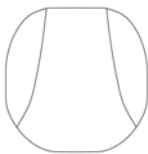
Hjul Ø65 mm, manuellt låsbara

345

Art. nr.	Beskrivning	Tillägg	Art. nr.	Beskrivning	Tillägg
730006-1	Nackstöd RH Mereo i tyg/C.O.M Silver. (enbart 8211, 8311) Justerbar i höjd, djup och vinkel		905005	Dekorsömmar	
730016-1	Nackstöd RH Mereo i läder Silver. (enbart för 8211, 8311) Justerbar i höjd, djup och vinkel				
730019-1	Armstöd 8T par Silver. Höjd på armstöd från sits 195-310 mm		905008	RH Mereo Duo. Kombination av två tyger.	
730031-1	Armstöd 8T XL par Silver. Armstödstopp i läder (svart) bredd 135 mm, längd 254 mm Höjd på armstöd från sits 195-310 mm				
SE274	Sits XL Bredd 49 mm, djup 520 mm		730015-1	Klädhängare i silvermetall (enbart för 8211, 8311, 8213, 8313)	
			730014-1	Klädhängare i silvermetall (enbart för 8211, 8311, 8213, 8313)	
LI232	Gaspelare A Silver Sitthöjd 495-625 mm		FB221	Fotkryss 5T Polerad, Ø680 mm, polerad aluminium	
LI230	Gaspelare B Silver Sitthöjd 480-610 mm				
LI222	Gaspelare 4T Silver Sitthöjd 388-520 mm				



**Bruksanvisning RH Mereo**

Här finner du vår bruksanvisning som visar hur varje unik funktion kan justeras. <https://www.youtube.com/watch?v=rN2R1H-6ZIk>

# RH Mereo Black



- Sits: bredd 407 mm, djup 470 mm (skjutbar 100 mm)
- Sitthöjd: 395-525 mm (4TNPR Svart)
- Fotkryss i svartlackerad aluminium (5T) och hjul för hårda golv (Ø65 mm)
- Plastfärg: Svart
- Certifierad enligt: EN 1335, GS, ANSI/BIFMA X5-1, Möbelfakta, EPD ISO 14025, GREENGUARD GOLD

Art.nummer	Grundmodell	Prisgrupp	①	②	③	④	⑤	⑥	⑦	Pris
8112	RH Mereo 200 Black • Rygg medium: bredd 365 mm, höjd 470 mm • Vikt: 18,4 kg		7 394	7 463	7 575	7 834	8 284	9 104	10 651	
8212	RH Mereo 220 Black • Rygg large: bredd 365 mm, höjd 630 mm • Vikt: 18,9 kg		7 885	7 955	8 076	8 354	8 831	9 707	11 357	
8312	RH Mereo 300 Black • Rygg large: bredd 400 mm, höjd 630 mm • Vikt: 18,9 kg		8 023	8 094	8 176	8 463	8 971	9 865	11 543	
<b>Tillägg för:</b>										
730006-2	Nackstöd RH Mereo, Tyg/ kundtyg Svart (endast för 8212, 8312 Ställbart i höjd och djup.									948
730016-2	Nackstöd RH Mereo Svart - Klädsel Läder (endast: 8212, 8312) Ställbart i höjd och djup.									1 158
DS201	Dekorsöm									732
SP233	RH Mereo Duo									732
SE274	Sits XL RH Mereo från 2022									886
730019-2	Armstöd 8T, Svart, par. Ställbara i höjd, bredd och djup, samt vridbara.									1 277
AR707	Armstöd 8T XL, par (svart) - Ställbara i höjd, bredd och djup, samt vridbara. (stol lev efter 1/1 -2019)									3 142
730030-2	RH Mereo armstödstravers - svart. Komplettering möjlig på stol lev efter 1/1 -2019									578
730014-2	Klädkrok. Svart (Endast för: 8312, 8212)									171
730015-2	Galge Svart (Endast för: 8312, 8212)									497
LI233	Gaspelare A Svart									0
LI231	Gaspelare B Svart									0
LI223	Gaspelare 4T Svart									0
FB221	Fotkryss 5T Blankpolerat - Ø680 mm, 5-armat, blankpolerad aluminium									579
125178	Hjul Ø65 mm, för mjuka golv, svarta									97
CA221	Hjul Ø65 mm, manuellt låsbara									345

**Tillägg för:**









---

730404-2

Gospelare 4T NPR Svart (Endast för: 8112, 8212)

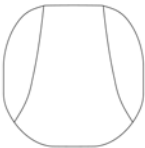
0

---

Art. nr.	Beskrivning	Tillägg	Art. nr.	Beskrivning	Tillägg
730006-2	Nackstöd RH Mereo i tyg/C.O.M Svart (enbart för 8212, 8312). Justerbar i höjd, djup och vinkel.		905005	Dekorsöm	
730016-2	Nackstöd RH Mereo i läder, svart (enbart för 8212, 8312). Justerbar i höjd, djup och vinkel.				
730019-2	Armstöd 8T par Svart. Höjd på armstöd över sits 195-310 mm		905008	RH Mereo Duo. Kombination av två tyger	
730031-2	Armstödstopp i läder (svart) bredd 135 mm, längd 254 mm Höjd på armstöd från sits 195-310 mm				
SE274	Sits XL Bredd 490 mm, djup 520 mm		730015-2	Klädhängare i svart metall (enbart för 8212, 8312)	
			730014-2	Klädhängare i svart metall (enbart till 8212, 8312)	
143201-1A	Gaspelare A Svart Sitthöjd 495-625 mm		740118-3	Fotkryss 5T Polerad , Ø680 mm, polerad aluminium	
143206-3A	Gaspelare B Svart Seat height 480-610 mm				
730403-2	Gaspelare 4T Svart Sitthöjd 388-520 mm				



### Bruksanvisning RH Mereo

Här finner du vår bruksanvisning som visar hur varje unik funktion kan justeras. <https://www.youtube.com/watch?v=rN2R1H-6ZIk>

# RH Mereo Silver Grey



- Sits: bredd 407 mm, djup 470 mm (skjutbar 100 mm)
- Sitthöjd: 395-525 mm (4TNPR Silver)
- Fotkryss i silverlackad aluminium (5T) och hjul för hårda golv (Ø65 mm)
- Plastfärg: Grå
- Certifierad enligt : EN 1335, GS, ANSI/BIFMA X5-1, Möbelfakta, EPD ISO 14025, GREENGUARD GOLD







Art.nummer	Grundmodell	Prisgrupp	①	②	③	④	⑤	⑥	⑦	Pris
8113	RH Mereo 200 Silver Grey • Rygg medium: bredd 365 mm, höjd 470 mm • Vikt: 18,4 kg		7 542	7 611	7 725	7 991	8 488	9 285	10 863	
8213	RH Mereo 220 Silver Grey • Rygg large: bredd 365 mm, höjd 630 mm • Vikt: 18,9 kg		8 043	8 115	8 236	8 500	9 008	9 901	11 584	
8313	RH Mereo 300 Silver Grey • Rygg large: bredd 400 mm, höjd 630 mm • Vikt: 18,9 kg		8 182	8 332	8 340	8 630	9 150	10 069	11 781	
<b>Tillägg för:</b>										
730006-3	Nackstöd RH MereoTyg/Kundtyg Silver Grey (Endast för: 8213, 8313) Ställbart i höjd och djup.									961
730016-3	Nackstöd - Klädsel Läder (Endast för: 8213, 8313) RH Mereo silver/ grey Ställbart i höjd och djup.									1175
DS201	Dekorsöm									732
SP233	RH Mereo Duo									732
SE274	Sits XL RH Mereo från 2022									886
730019-3	Armstöd 8T (silver grå) par. Ställbara i höjd, bredd och djup, samt vridbara.									1317
AR709	Armstöd 8T XL, par (silver grå) - Ställbara i höjd, bredd och djup, samt vridbara.(stol lev efter 1/1 -2019)									3235
730030-3	RH Mereo armstödstravers - silver grå. Komplettering möjlig på stol lev efter 1/1 -2019									585
730014-1	Klädkrok. Silver (Bara för modell: 8211, 8311, 8213, 8313)									171
730015-1	Galge. Silver (Bara för modell: 8211, 8311, 8213, 8313)									497
LI232	Gaspelare A Silver									0
LI230	Gaspelare B Silver									0
LI222	Gaspelare 4T Silver									0
FB221	Fotkryss 5T Blankpolerat - Ø680 mm, 5-armat, blankpolerad aluminium									579
125178	Hjul Ø65 mm, för mjuka golv, svarta									97
CA220	Hjul Ø65 mm, mjuka hjul till hårda golv, gråa									0

**Tillägg för:**

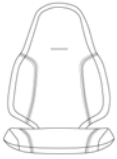
CA221

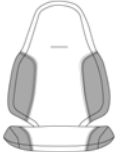
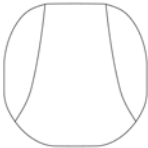
Hjul Ø65 mm, manuellt låsbara

345



Art. nr.	Beskrivning	Tillägg	Art. nr.	Beskrivning	Tillägg
730006-3	Nackstöd RH Mereo i tyg/C.O.M Silver Grey (enbart till 8213, 8313). Justerbar i höjd, djup och vinkel.		905005	Dekorsömmar	
730016-3	Nackstöd RH Mereo i läder Silver Grey (enbart till 8213, 8313). Justerbar i höjd, djup och vinkel.				
730019-3	Armstöd 8T par Silver Grey. Höjd på armstöd från sits 195-310 mm		905008	RH Mereo Duo. Kombination av två tyger	
730031-3	Armstöd 8T XL par Silver Grey Armstödstopp i läder (svart) bredd 135 mm, längd 254 mm Höjd på armstöd från sits 195-310 mm				
SE274	Sits XL Bredd 490 mm, djup 520 mm		730015-1	Klädhängare i silvermetall (enbart till 8213, 8313)	
			730014-1	Klädhängare i silvermetall (enbart till 8213, 8313)	
143201-2A	Gaspelare A Silver Sitthöjd 495-625 mm		740118-3	Fotkryss 5T Polerad, Ø680 mm, polerad aluminium	
143206-2A	Gaspelare B Silver Sitthöjd 480-610 mm				
730403-1	Gaspelare 4T Silver Sitthöjd 388-520 mm				

**Bruksanvisning RH Mereo**

 Här finner du vår bruksanvisning som visar hur varje unik funktion kan justeras. <https://www.youtube.com/watch?v=rN2R1H-6Zik>

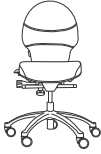
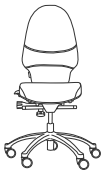

- Sits: bredd 461 mm, djup 465 mm (skjutbar 80 mm)
- Sitthöjd: 420-534 mm (4Q Silver)
- Fotkryss i silverlackad aluminium (5X) och hjul för hårda golv (Ø65 mm)
- Certifierad enligt: EN 1335, GS, BS 5459/2, Möbelfakta, EPD ISO 14025, GREENGUARD Gold

Art.nummer	Grundmodell	Prisgrupp	①	②	③	④	⑤	⑥	⑦	Pris
6111	RH Extend 100 • Rygg medium: bredd 440 mm, höjd 510 mm • Vikt: 19 kg		7 786	7 858	7 973	8 249	8 720	9 585	11 214	
6211	RH Extend 120 • Rygg large: bredd 440 mm, höjd 620 mm • Vikt: 19,8 kg		8 363	8 441	8 566	8 862	9 368	10 297	12 046	
6112	RH Extend 200 • Separat justerbar ryggvinkel • Rygg medium: bredd 440 mm, höjd 510 mm • Vikt: 19 kg		9 455	9 540	9 686	10 019	10 590	11 643	13 621	
6212	RH Extend 220 • Separat justerbar ryggvinkel • Rygg large: bredd 440 mm, höjd 620 mm • Vikt: 19,8 kg		10 034	10 125	10 277	10 630	11 238	12 351	14 450	









### Tillägg för:

100023	Nackstöd RH Extend - Ställbart i höjd och djup, klädsel Xtreme 009 svart	1 414
100023-01	Nackstöd RH Extend - Klädsel Tyg/Kundtyg. Ställbart i höjd och djup	1 770
100023-02	Nackstöd RH Extend - Klädsel Läder. Ställbart i höjd och djup	1 905
15041	Nackstöds-kasset - För att kunna komplettera med nackstöd i efterhand, RH Logic 300, RH Extend 100/200	80
750236	Sits XL - 490mm bredd - 505 mm djup	989
DS201	Dekorsöm	880
	Enhetlig klädsel rygg	782
	Enhetlig klädsel sits	782
8300130-02	Armstöd 8S par (svart). Ställbara i höjd och bredd, roterbara.	1 498
8700130-02	Armstöd 8E par (svart). Ställbara i höjd, bredd och djup.	1 569
8700280-02	Armstöd 8E par (svart). Klädd armstödstopp i svart läder. Ställbara i höjd, bredd och djup.	2 312

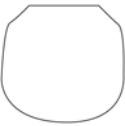

Tillägg för:		
111050-01	Galge	504
LI201	Gaspelare 4P Svart	0
LI200	Gaspelare 4P Silver	0
LI210	Gaspelare 4Q Svart	0
FB214	Fotkryss 5X Svart - Ø660 mm, 5-armat, svartlackerad aluminium	0
125178	Hjul Ø65 mm, för mjuka golv, svarta	97
FB215	Fotkryss 5X Blankpolerat - Ø660 mm, 5-armat, blankpolerad aluminium	691

**NOTERA!** För att komplettera med nackstöd i efterhand rekommenderar vi att beställa stolen med nackstöds-kasset. Endast för RH Extend 100 och 200.



Art. nr.	Beskrivning	Tillägg	Art. nr.	Beskrivning	Tillägg
100023	Nackstöd RH Extend. Klädsel Xtreme 009. Justerbar i höjd och djup.		905005	Dekorsömmar	
100023-01	Nackstöd RH Extend i tyg/C.O.M. Justerbar i höjd och djup.				
100023-02	Nackstöd RH Extend i läder. Justerbar i höjd och djup.				
8300130-02	Armstöd 8S par (svart). Justerbar i höjd, bredd och roterbara. Höjd på armstöd från sits 220-297 mm		8700130-02	Armstöd 8E par (svart). Justerbar i höjd, djup och bredd. Höjd på armstöd från sits 220-297 mm	
111050-01	Klädhängare i svart plast		8700280-02	Armstöd 8E par (svart). Klädd i armstödstopp i svart läder. Justerbar i höjd, djup och bredd. Höjd på armstöd från sits 220-297 mm	
750236	Sits XL. Bredd 490 mm, djup 505 mm		-	Enhetlig klädsel på rygg. Klädsel utan svart kontrasttyg på ryggen för ett renare uttryck.	
			-	Enhetlig klädsel på sits Klädsel utan svart kontrasttyg på sitsen för ett renare uttryck. .	
LI201	Gaspelare 4P Svart Sitthöjd 440-550 mm		FB214	Fotkryss 5X Svart, Ø660 mm, svartlackerad aluminium	
LI200	Gaspelare 4P Silver Sitthöjd 440-550 mm		FB215	Fotkryss 5X Polerad, Ø660 mm, polerad aluminium	
LI210	Gaspelare 4Q Svart Sitthöjd 420-534 mm				

### Bruksanvisningar RH Extend

Här finner du vår bruksanvisning som visar hur varje unik funktion kan justeras. <https://www.youtube.com/watch?v=0F0aJG1JbdI>

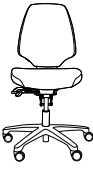

- Sitthöjd: 392-522 mm (B Svart)
- Fotkryss i svartlackerad aluminium (5F) och hjul för hårda golv (Ø50 mm)
- Certifierad enligt : EN 1335, BS5459, Möbelfakta, EPD ISO 14025, GREENGUARD Gold









Art.nummer	Grundmodell	Prisgrupp	①	②	③	④	⑤	⑥	⑦	Pris
2772	RH Activ 200 • Rygg medium: bredd 370 mm, höjd 295 mm • Sits medium: bredd 440 mm, djup 430 mm (skjutbar 55 mm) • Vikt: 13 kg		5 818	5 870	5 959	6 164	6 516	7 163	8 382	
2872	RH Activ 220 • Rygg large: bredd 370 mm, höjd 430 mm • Sits medium: bredd 440 mm, djup 430 mm (skjutbar 55 mm) • Vikt: 13,6 kg		6 218	6 273	6 366	6 587	6 962	7 653	8 953	
2782	RH Activ 202 • Rygg medium: bredd 370 mm, höjd 295 mm • Sits large: bredd 460 mm, djup 460 mm (skjutbar 55 mm) • Vikt: 13 kg		6 149	6 204	6 297	6 515	6 889	7 571	8 857	
2882	RH Activ 222 • Rygg large: bredd 370 mm, höjd 430 mm • Sits large: bredd 460 mm, djup 460 mm (skjutbar 55 mm) • Vikt: 13,6 kg		6 553	6 612	6 711	6 944	7 340	8 068	9 440	
<b>Tillägg för:</b>										
8300130-02	Armstöd 8S par (svart). Ställbara i höjd och bredd, roterbara.									1 498
8700130-02	Armstöd 8E par (svart). Ställbara i höjd, bredd och djup.									1 569
8700280-02	Armstöd 8E par (svart). Klädd armstödstopp i svart läder. Ställbara i höjd, bredd och djup.									2 312
RB200	Förstärkt rygg - överdel (svart läder)									365
RS200	Förstärkt sits - framkant (svart läder)									365
SE212	Kassasits medium (30 mm extra stoppning)									554
63100-01	Fotring 6F Svart - Ø455 mm									805
LI233	Gaspelare A Svart									0
LI232	Gaspelare A Silver									0
LI230	Gaspelare B Silver									0
LI235	Gaspelare D Svart									65
LI234	Gaspelare D Silver									65





### Tillägg för:

LI237	Gaspelare E Svart	211
LI236	Gaspelare E Silver	211
LI228	Gaspelare 4FL Svart	0
FB225	Fotkryss 5F Silver - Ø590 mm	0
FB227	Fotkryss 5F Blankpolerat - Ø590 mm	807
FB229	Fotkryss 5G Svart - Ø630 mm *	170
FB228	Fotkryss 5G Silver - Ø630 mm *	170
FB230	Fotkryss 5G Blankpolerat - Ø630 mm *	979
FB210	Fotkryss 5N - Ø540 mm, förkromat stål. Endast till hjul 7HN, 7D eller 7G. Ökar sitthöjden med 25 mm	286
125104	Hjul Ø50 mm, för mjuka golv, svarta	97
CA211	Hjul Ø50 mm 7D, för mjuka golv. Passar endast till fotkryss 5N	0
CA207	Hjul Ø50 mm 7G, med automatisk låsning vid belastning	265
CA212	Hjul Ø50 mm 7HN, för hårda golv. Passar endast till fotkryss 5N	0
CA208	Glidknapp 7K - Av plast	0

### GILTIGA KOMBINATIONER

<b>Modell: 2772 &amp; 2782</b>	
Fotkryss: 5N	Gaspelare: 4FL, B
Fotkryss: 5F	Gaspelare: 4FL, B, A, D, E
Fotkryss: 5G	Gaspelare: 4FL, B, A, D, E
<b>Modell: 2882 &amp; 2872</b>	
Fotkryss: 5F	Gaspelare: 4FL, B
Fotkryss: 5G	Gaspelare: 4FL, B, A, D, E

Art. nr.	Beskrivning	Tillägg	Art. nr.	Beskrivning	Tillägg
8300130-02	Armstöd 8S par (svart). Justerbar i höjd, bredd och roterbar. Höjd på armstöd från sits 190-290 mm		8700130-02	Armstöd 8E par (svart). Justerbar i höjd, djup och bredd. Höjd på armstöd från sits 190-290 mm	
SE212	Kassasits medium (30 mm extra stoppning)		8700280-02	Armstöd 8E par (svart). Klädd armstödstopp i svart läder. Justerbar i höjd, djup och bredd. Höjd på armstöd från sits 190-290 mm	
RB200	Förstärkt rygg - överdel (svart läder)		RS200	Förstärkt sits - framkant (svart läder)	
63100-01	Fotring 6F, svart, Ø455 mm		71810	Glidknapp i plast - 7K	

LI233	Gaspelare A Svart Sitthöjd 437-573 mm		FB225	Fotkryss 5F Silver, Ø590 mm, silverlackad aluminium	
LI232	Gaspelare A Silver Sitthöjd 437-573 mm		FB227	Fotkryss 5F Polerad, Ø590 mm, polerad aluminium	
LI230	Gaspelare B Silver Sitthöjd 392-522 mm		FB229	Fotkryss 5G Svart, Ø630 mm, svartlackad aluminium	
LI235	Gaspelare D Svart Seat height 590-680 mm		FB228	Fotkryss 5G Silver, Ø630 mm, silverlackad aluminium	
LI234	Gaspelare D Silver Sitthöjd 590-680 mm		FB230	Fotkryss 5G Polerad, Ø630 mm, polerad aluminium	
LI237	Gaspelare E Svart Sitthöjd 600-850 mm		FB210	Fotkryss 5N - Ø540 mm, polerad stål	
LI236	Gaspelare E Silver Sitthöjd 600-850 mm				
LI288	Gaspelare 4FL Svart Sitthöjd 370-460 mm				



### Bruksanvisning RH Activ

Här finner du vår bruksanvisning som visar hur varje unik funktion kan justeras. <https://www.youtube.com/watch?v=hexc6goUiM4>

# RH Activ 300



- Sitthöjd: 500-680 mm (D Grå)
- Rygg: bredd 280 mm, 230 höjd mm
- Alla metalldelar lackerade i mörkgrå (RAL 7024). Alla plastdetaljer är mörkgrå (MT 11310)
- Fotkryss lackerad i mörkgrå aluminium (5F) och hjul med automatisk låsning vid belastning (50mm)
- Certifierad enligt: ANSI/BIFMA, GS

Art.nummer	Grundmodell	Prisgrupp	①	②	③	④	⑤	⑥	⑦	Pris
2678	RH Activ 301 • Sits medium: bredd 440 mm, djup 430 mm (skjutbar 50 mm) • Vikt: 13 kg		8 593	8 669	8 800	9 103	9 623	10 577	12 375	
2688	RH Activ 302 • Sits large: bredd 460 mm, djup 460 mm (skjutbar 50 mm) • Vikt: 13,6 kg		8 888	8 971	9 104	9 419	9 958	10 943	12 805	
2668-01	RH Activ 303 • Sits kassa: bredd 450 mm, djup 428 mm (extra stoppning, 30 mm) (skjutbar 50 mm) • Sitthöjd: 515-700 mm • Vikt: 13 kg		9 226	9 312	9 450	9 774	10 332	11 358	13 289	







## Tillägg för:

RB200	Förstärkt rygg - överdel (svart läder)	365
RS200	Förstärkt sits - framkant (svart läder)	365
63100-01	Fotring 6F Svart - Ø455 mm	805
LI254	Gaspelare A, grå	0
LI237	Gaspelare E Svart	211
FB227	Fotkryss 5F Blankpolerat - Ø590 mm	807
FB229	Fotkryss 5G Svart - Ø630 mm *	170
FB230	Fotkryss 5G Blankpolerat - Ø630 mm *	979
CA206	Hjul Ø50 mm, för hårda golv, svarta	0
CA205	Hjul Ø50 mm, för mjuka golv, svarta	0
CA208	Glidknapp 7K - Av plast	0

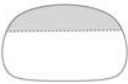
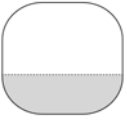
## NOTERA!



\* RH Activ 301, 302, 303 med gaspelare E kan endast användas med fotkryss 5G.

Art. nr	Beskrivning	Tillägg	Art. nr	Beskrivning	Tillägg
---------	-------------	---------	---------	-------------	---------

RB200	Förstärkt rygg - överdel (svart läder)		RS200	Förstärkt sits - framkant (svart läder)	
63100-01	Fotring 6F, svart, Ø455 mm		CA208	Gladknipp i svart plast - 7K	
LI254	Gaspelare A Grå (RAL 7024) Sitthöjd 437-573 mm		FB227	Fotkryss 5F Polerad, Ø590 mm, polerad aluminium	
LI237	Gaspelare E Svart Sitthöjd 600-850 mm		FB229	Fotkryss 5G Svart, Ø630 mm, svartlackerad aluminium	
			FB230	Fotkryss 5G Polerad, Ø630 mm, polerad aluminium	

# RH Support

- Fotkryss i svartlackerad aluminium (5F- Ø590 mm) och glidknappar (7K) som standard. Vänligen notera på förfrågan/beställning och hjul för hårt alt. mjukt golv önskas. Inget pristillägg. Endast pristillägg för låsbara hjul vid belastning.
- Certifierad enligt: EPD ISO 14025, GREENGUARD Gold

Art.nummer	Grundmodell	Prisgrupp	①	②	③	④	⑤	⑥	⑦	Pris
4501	RH Support 4501 <ul style="list-style-type: none"> <li>• Rygg RH17: bredd 380 mm, höjd 230 mm</li> <li>• Sits RH8 Sadel: bredd 410 mm, djup 380 mm</li> <li>• Mekanism: 3G</li> <li>• Sitthöjd: 565-810 mm (E Svart)</li> <li>• Vikt: 10,6 kg</li> </ul>		5 898	5 952	6 042	6 247	6 605	7 262	8 496	
4511	RH Support 4511 <ul style="list-style-type: none"> <li>• Rygg RH17: bredd 380 mm, höjd 230 mm</li> <li>• Sits RH9 Taburet: Ø350 mm</li> <li>• Mekanism: 3G</li> <li>• Sitthöjd: 580-825 mm (E Svart)</li> <li>• Vikt: 10,5 kg</li> </ul>		5 708	5 760	5 848	6 048	6 393	7 029	8 224	
4521	RH Support 4521 <ul style="list-style-type: none"> <li>• Rygg RH17: bredd 380 mm, höjd 230 mm</li> <li>• Sits RH7 Limpan: bredd 450 mm, djup 240 mm</li> <li>• Mekanism: 3G</li> <li>• Sitthöjd: 565-810 mm (E Svart)</li> <li>• Vikt: 10,5 kg</li> </ul>		5 671	5 724	5 810	6 008	6 354	6 983	8 169	
<b>Tillägg för:</b>										
LI233	Gaspelare A Svart									- 211
LI232	Gaspelare A Silver									- 211
LI231	Gaspelare B Svart									- 211
LI230	Gaspelare B Silver									- 211
LI235	Gaspelare D Svart									- 140
LI234	Gaspelare D Silver									- 140
LI236	Gaspelare E Silver									0
LI228	Gaspelare 4FL Svart									- 211
63100-01	Fotring 6F Svart - Ø455 mm									805
FB225	Fotkryss 5F Silver - Ø590 mm									0
FB227	Fotkryss 5F Blankpolerat - Ø590 mm									807
FB229	Fotkryss 5G Svart - Ø630 mm									170
FB228	Fotkryss 5G Silver - Ø630 mm									170
FB230	Fotkryss 5G Blankpolerat - Ø630 mm									979
FB210	Fotkryss 5N - Ø540 mm, förkromat stål. Endast till hjul 7HN, 7D eller 7G. Ökar sitthöjden med 25 mm									286
CA205	Hjul Ø50 mm, för mjuka golv, svarta									0
CA206	Hjul Ø50 mm, för hårda golv, svarta									0
CA207	Hjul Ø50 mm 7G, med automatisk låsning vid belastning									265





**Tillägg för:**

---

CA211	Hjul Ø50 mm 7D, för mjuka golv. Passar endast till fotkryss 5N	0
CA212	Hjul Ø50 mm 7HN, för hårda golv. Passar endast till fotkryss 5N	0

---



Artn. nr	Beskrivning	Tillägg	Sitthöjd <b>4501, 4521</b>	Sitthöjd <b>4511</b>
LI233	Gaspelare A Svart		415-545 mm	430-560 mm
LI232	Gaspelare A Silver		415-545 mm	430-560 mm
LI231	Gaspelare B Svart		375-510 mm	390-525 mm
LI230	Gaspelare B Silver		375-510 mm	390-525 mm
LI235	Gaspelare D Svart		485-665 mm	500-680 mm
LI234	Gaspelare D Silver		485-665 mm	500-680 mm
LI236	Gaspelare E Silver		565-810 mm	580-825 mm
LI228	Gaspelare 4FL Svart		345-430 mm	360-445 mm
63100-01	Fotring 6F, Svart , Ø455 mm			
FB225	Fotkryss 5F Silver, Ø590 mm, silverlackad aluminium			
FB227	Fotkryss 5F Polerad, Ø590 mm, polerad aluminium			
FB229	Fotkryss 5G Svart , Ø630 mm, svartlackerad aluminium			
FB228	Fotkryss 5G Silver, Ø630 mm, silverlackerad aluminium			
FB230	Fotkryss 5G Polerad, Ø630 mm, polerad aluminium			
FB210	Fotkryss 5N - Ø540 mm, förokromat stål, Endast till hjul 7HN, 7D eller 7G. Ökad sitthöjd med 25 mm.			

### Bruksanvisning RH Support

Här finner du vår bruksanvisning som visar hur varje unik funktion kan justeras. <https://www.youtube.com/watch?v=DJDUiSFiy9s>





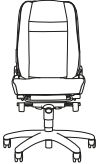
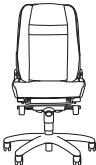



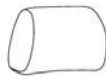

# RH Secur24

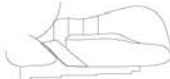
- Sits: bredd: 410 mm , djup 435 mm
- Sitthöjd: 400-520 mm (ON-4S)
- Dubbelsidig justering: sitthöjd, ryggvinkel, sitsvinkel
- Fotkryss i polerad aluminium 710 mm (5S) och hjul för hårda golv
- RH Secur24 har klädda ytterkanter i konstläder (Kule BC 12), RH Secur24 Exclusive har klädda ytterkanter i läder som standard.
- RH Secur24 Exclusive nackstöd - går endast att få i svart konstläder (Kule BC 12), Trento (Tro60), Elmosoft 99999
  - Båda modeller går att få i enhetlig klädsel i läder eller tyg (ej Cabana)
  - Godkända tyger se 24/7 kollektionen
- Certifierad enligt: EN-1335, GS, BS5459-2

Art.nummer	Grundmodell	Prisgrupp	③	⑤	⑥	⑦	Pris
3130	RH Secur24 <ul style="list-style-type: none"> <li>• Ryggstöd: Bredd 481 mm, höjd 829 mm</li> <li>• Tjocklek: sitsdyna 110 mm, ryggdyna 80 mm</li> <li>• Justerbart svankstöd för inställning av djup</li> <li>• Vikt: 37,6 k</li> </ul>		22 033	24 172	26 654	28 108	
3131	RH Secur24 Exclusive <ul style="list-style-type: none"> <li>• Ryggstöd: Bredd 481 mm, höjd 829 mm</li> <li>• Tjocklek: sitsdyna 110 mm, ryggdyna 80 mm</li> <li>• Justerbart svankstöd för inställning av höjd &amp; djup,</li> <li>• Sittdjupsjustering ingår som standard (120 mm)</li> <li>• Vikt: 37,6 kg</li> </ul>		26 202	28 746	31 619	36 678	
<b>Tillägg för:</b>							
HR2710	Nackstöd RH Secur24. Justerbar i höjd & vinkel (endast till 3130)						2 022
HR2715	Nackstöd RH Secur24 Exclusive. Justerbar i höjd, djup & vinkel . Klädselval (svart konstläder, Trento,Tro60, Elmosoft 99999)						3 313
HC2710	Nackstödsskydd RH Secur24 i Helanca 8628						506
HC2715	Nackstödsskydd RH Secur24 med kundlogga i Helanca 8628						0
HC2720	Nackstödsskydd RH Secur24 Exclusive i Helanca 8628						506
HC2725	Nackstödsskydd RH Secur24 Exclusive med kundlogga i Helanca 8628						0
002-613-P100	RH Secur24 Hygienskydd till nackstöd, engång 100 st						266
WR2710	Ryggstöd med utskärning för tex vapen (Endast för: 3130)						2 264
CV2710	Skyddsöverdrag RH Secure24 för rygg och sits i Staccato 7020						4 228
AE2710	Klädhängare i svart lackad aluminium						2 110
SA2710	Sitsdjups justering (endast för 3130) (Endast för: 3130)						2 075
ME2710	Mekanism med förlängt handtag för viktjustering för modell 3130						1 155
ME2720	Mekanism med förlängt handtag för viktjustering för modell 3130 & 3131 (med sittdjupsjustering)						1 155
AR2805	Armstöd 8SC par. Justerbara i höjd & vinkel						1 845
AR2810	Armstöd 8SC XL par. Armstödstopp i svart läder. Justerbar i höjd & vinkel						3 348
AR2710	Armstöd 8F par. Kan fällas upp & justeras i vinkel						2 770
AR2715	Armstöd 8F par. Armstödstopp i svart läder. Kan fällas upp & justeras i vinkel						3 772
AR2720	Armstöd 8H par. Kan fällas upp, justeras i vinkel & höjd						4 313
AR2725	Armstöd 8H par. Armstödstopp i svart läder. Kan fällas upp, justeras i vinkel & höjd (Fungerar ej med skyddsöverdrag)						5 307

**Tillägg för:**

LI2730	Gaspelare ON-4FZ Svart	84
LI2740	Gaspelare ON-4FH Polerad	165
FB2735	Fotkryss ON-5S svart, 710 mm	349
125178	Hjul Ø65 mm, för mjuka golv, svarta	0
CA208	Glidknapp 7K - Av plast	0

Art. nr.	Beskrivning	Tillval	Art. nr.	Beskrivning	Tillval
HR2710	Nackstöd RH Secur24 Justerbar i höjd & vinkel Klädsel: Följer utvalda tyger på stolen (yttre och inre)		WR2710	Ryggstöd med utskärning för tex vapen (Endast för: 3130)	
HR2715	Nackstöd RH Secur24 Exclusive Justerbar i höjd, djup & vinkel Klädselval: Svart konstläder, Trento TRO60, Elmo Soft 99999		SA2710	Sitsdjupsjustering (endast till 3130)	
AR2805	Armstöd 8SC Svartlackerad Justerbar i höjd & vinkel		AE2710	Klädhängare	
AR2810	Armstöd 8SC XL Svartlackad med armstödstopp XL i svart skinn Justerbar i höjd & vinkel		FB2735	Fotkryss i svartlackad aluminium 710 Ø mm	
AR2720	Armstöd 8H par. Kan fällas upp, justeras i vinkel & höjd		LI2730	Gaspelare ON-4FZ Svart 440-590 mm	
AR2725	Armstöd 8H par. Armstödstopp i svart läder. Kan fällas upp, justeras i vinkel & höjd		LI2740	Gaspelare ON-4FH Polerad 490-640 mm	
AR2710	Armstöd 8F par. Kan fällas upp & justeras i vinkel				
AR2715	Armstöd 8F par. Armstödstopp i svart läder. Kan fällas upp & justeras i vinkel				

**BRUKSANVISNING RH SECUR24**

Här finner du vår bruksanvisning som visar hur varje unik funktion kan justeras. <https://www.youtube.com/watch?v=Orf07DH6SXA>

## STANDARD LEVERANSTID FÖR RH SECURE24

### RH Secur24 Quick-ship : 10 leverans dagar

Modell	Klädsel ytterkanten	Klädsel mittparti
RH Secur24	Svart konstläder	Staccato 7020
RH Secur24 Exclusive	Svart konstläder	Staccato 7020

### Extra tillägg för RH Secur24 Basic i Quick-ship:

- Sitsdjup
- Sitsdjup med vapenfördjupning

---

RH Secur24 Standard Collection: 23-28 leveransdagar

RH Secur24 Extended Collection: 30-35 leveransdagar

NOTERA! För specialförfrågningar vänligen kontakta vår kundservice.

## GUIDE KLÄDSEL

### NACKSTÖD

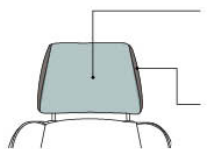

#### Nackstöd RH Secur24

- Insidan är alltid klädd i samma tyg som man har valt på insidan av sits och rygg
- Yttre sektionerna är alltid klädda i syntetläder

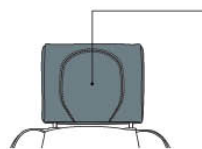

#### Nackstöd RH Secur24 Exclusive:

- Helklädd i svart syntetläder eller svart läder

### TYGVAL PÅ SITS OCH RYGG

#### YTTRE & INRE SEKTIONERNA I KOMBINATION

##### Yttre:

Svart syntetläder (standard)  
Svart skinn  
Trento+  
Elmosoft

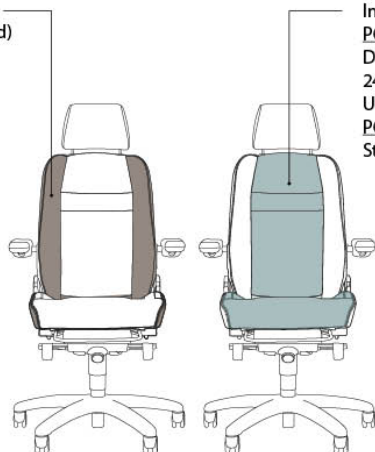

##### Inre:

PG3  
Dolce  
24/7+  
Ultra  
PG5  
Staccato

#### HEKLÄDD

##### Heklädd:

yttre och inre sektionen  
klädd i samma tyg  
PG3  
24/7+  
Ultra  
PG5  
Staccato  
PG6  
Trento  
PG7  
Elmosoft

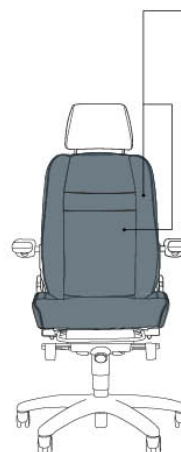





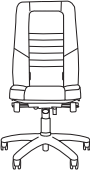



# RH Focus

- Ryggstöd: Höjd 684 mm, bredd 480 mm, 60 mm tjock
- Sits: bredd 468 mm, djup 475 mm, 60 mm tjock (skjutbar 100 mm)
- Tjocklek: sitsdyna 60 mm, ryggdyna 60 mm
- Sitthöjd: 400-550 mm
- RH Focus F mekanism: dubbelsidig justering: sitthöjd, ryggvinkel, vinkel på sits
- Fotkryss i polerad aluminium 710 mm (5S) med hjul för hårda golv
- Ryggdynan, sitsdynan och nackstödet ytterkanter är klädda i läder. Klädsel på mittparti av ryggdyna, sitsdyna och nackstödet. Se tillgängliga tyger i 24/7 kollektionen.
- Certifierad enligt: EN 1335, GS, ANSI/BIFMA X5.1, EPD ISO 14025

Art.nummer	Grundmodell	Prisgrupp	③	⑤	⑥	⑦	Pris
3135	RH Focus • Vikt: 23,9 kg		20 842	22 865	25 151	28 857	

## Tillägg för:

HR2720	Nackstöd RH Focus. Justerbar i höjd & vinke						1 781
HC2730	Nackstödsskydd RH Focus med RH loggan						506
002-614-P100	RH Focus Hygienskudd till nackstöd, engång 100 st						269
002-614-P1000	RH Focus hygien engångsskydd för nackstöd, 1000 st						2 948
HC2735	Nackstödsskydd RH Focus med kundlogga (pris på förfrågan)						506
HP2710	Hölsterskydd, förstärkt klädsel på ryggen						1 008
CV2730	Skyddsöverdrag för rygg och sits för RH Focus i Staccato 7020						4 228
AR2730	Armstöd 8K par. Armstödstopp i svart läder. Justerbar i höjd & vinkel						1 764
AR2745	Armstöd 8K XL par. Armstödstopp i svart läder. Justerbar i höjd & vinkel						3 266
AR2720	Armstöd 8H par. Kan fällas upp, justeras i vinkel & höjd						4 334
AR2725	Armstöd 8H par. Armstödstopp i svart läder. Kan fällas upp, justeras i vinkel & höjd (Fungerar ej med skyddsöverdrag)						5 307
AR2710	Armstöd 8F par. Kan fällas upp & justeras i vinkel						2 770
AR2715	Armstöd 8F par. Armstödstopp i svart läder. Kan fällas upp & justeras i vinkel						3 772
FB2735	Fotkryss ON-5S svart, 710 mm						349
LI2730	Gaspelare ON-4FZ Svart						84
125178	Hjul Ø65 mm, för mjuka golv, svarta						0
CA208	Glidknapp 7K - Av plast						0

Art. nr.	Beskrivning	Tillval	Art. nr.	Beskrivning	Tillval
HR2720	Näckstöd RH Focus. Justerbart i höjd & vinkel. Klädsel: Yttre delar i svart läder, utsidor i svart läder		HP2710	Hölserskydd, förstärkt klädsel på ryggen	
AR2730	Armstöd 8K Svartlackerat Justerbart i höjd och i vinkel		LI2730	Gaspelare ON-4FZ svart 420-555 mm	
AR2745	Armstöd 8K XL Svartlackad med armstödstopp XL i svart läder Justerbart i höjd & vinkel		LI2740	Gaspelare ON-4FH Polerad 450-600 mm	
AR2720	Armstöd 8H par. Kan fällas upp, justeras i vinkel & höjd		FB2735	Fotkryss i svartlackerad aluminium 710 O mm	
AR2725	Armstöd 8H par. Armstödstopp i svart läder. Kan fällas upp, justeras i vinkel & höjd				
AR2710	Armstöd 8F par. Kan fällas upp & justeras i vinkel				
AR2715	Armstöd 8F par. Armstödstopp i svart läder. Kan fällas upp & justeras i vinkel				



### Bruksanvisning RH Focus





Här finner du vår bruksanvisning som visar hur varje unik funktion kan justeras. <https://www.youtube.com/watch?v=8TyXdip7kpw>

# RH Logic 400/300 ESD



- Sits: bredd 457 mm, djup 465 mm (skjutbar 80 mm)
- Sitthöjd: 440-560 mm (4F Logic)
- Fotkryss i svartlackerad aluminium (5X svart) och lättrollande ESD hjul 7FM (metall)
- Klädd baksida rygg
- Klädsel i Global ESD Melange (kulör 1508-291) eller svart antistatisk vävplast.
- OBS! Ej godkänd med nackstöd
- Certifierad enligt : EN 1335, BS5459, Möbelfakta, EPD ISO 14025, Sanen, GREENGUARD Gold , IEC 61340 (ESD)

Art.nummer	Grundmodell	Prisgrupp	Pris
3346	RH Logic 300 ESD • Rygg: bredd 447 mm, höjd 510 mm • Vikt: 21 kg		14744
3556	RH Logic 400 ESD • Rygg med svankpump : bredd 447 mm, höjd 620 mm • Vikt: 21,8 kg		16991
<b>Tillägg för:</b>			
8700420	Armstöd 8E ESD par. Ställbara i höjd, bredd och djup.		2010
LP201	Svankstöd (Endast för: 3346)		614
LI217	Gaspelare B Krom		0
FB215	Fotkryss 5X Blankpolerat - Ø660 mm, 5-armat, blankpolerad aluminium		704
CA219	Hjul antistatiska, för hårda golv, Ø50 mm ESD		-281
63100-01	Fotring 6F Svart - Ø455 mm		805

Art. nr.	Beskrivning	Tillägg	Art. nr.	Beskrivning	Tillägg
8700420	Armstöd 8E ESD par (svart). Justerbar i höjd,djup och bredd. Höjd på armstöd från sits 198-299 mm		150011	Svankpump (endast för: 3346)	
63100-01	Fotring 6F, svart, Ø455 mm		510013-03	Fotkryss 5X Polerad, Ø660 mm, polerad aluminium	
520020-03	Gaspelare B (krom) Sitthöjd 480-610 mm				

## Bruksanvisning RH Logic 400/300

Här finner du vår bruksanvisning som visar hur varje unik funktion kan justeras. <https://www.youtube.com/watch?v=vM7s6RymQFs>



# RH Extend ESD



- Sits: bredd 461 mm, djup 465 mm (skjutbar 80 mm)
- Sitthöjd: 440-560 mm (4F Logic)
- Fotkryss i svartlackad aluminium (5X svart) och lätttrullande ESD hjul 7FM (metall)
- Klädd baksida rygg
- Klädsel i Global ESD Melange (kulör 1508-291) eller svart antistatisk svart
- OBS! Är ej godkänd med nackstöd
- Certifierad enligt : EN 1335, GS, BS 5459/2, Möbelfakta, EPD ISO 14025, GREENGUARD Gold , IEC 61340 (ESD)

Art.nummer	Grundmodell	Prisgrupp	Pris
6116	RH Extend 200 ESD • Rygg medium: bredd 440 mm, höjd 510 mm • Vikt: 19 kg		11 698
6216	RH Extend 220 ESD • Rygg large: width 440 mm, height 620 mm • Vikt: 19,8 kg		12 605
<b>Tillägg för:</b>			
8700420	Armstöd 8E ESD par. Ställbara i höjd, bredd och djup.		2010
FB215	Fotkryss 5X Blankpolerat - Ø660 mm, 5-armat, blankpolerad aluminium		691
CA219	Hjul antistatiska, för hårda golv, Ø50 mm ESD		- 276

Art. nr.	Beskrivning	Tillägg	Art. nr.	Beskrivning	Tillägg
8700420	Armstöd 8E ESD par (svart). Justerbar i höjd, djup och bredd. Höjd på armstöd över sits 220-370 mm		FB215	Fotkryss 5X Polerad, Ø660 mm, polerad aluminium	

## Bruksanvisning RH Extend

Här finner du vår bruksanvisning som visar hur varje unik funktion kan justeras. <https://www.youtube.com/watch?v=0F0aJG1JbdI>

# RH Activ ESD







- Sitthöjd: 392-522 mm (B krom)
- Fotkryss i svartlackaerd (5F) och lätttrullande ESD hjul 7FM (metall)
- Klädsel i Global ESD Melange (kulör 1508-291) eller svart antistatisk vävplast
- Certifierad enligt: EN 1335, BS5459, Möbelfakta, EPD ISO 14025, GREENGUARD Gold, IEC 61340 (ESD)

Art.nummer	Grundmodell	Prisgrupp	Pris
2776	RH Activ 200 ESD <ul style="list-style-type: none"> <li>• Rygg medium ESD: bredd 370 mm, höjd 295 mm</li> <li>• Sits medium: bredd 440 mm, djup 430 mm (skjutbar 55 mm)</li> <li>• Vikt: 13 kg</li> </ul>		7 810
2876	RH Activ 220 ESD <ul style="list-style-type: none"> <li>• Rygg large ESD: bredd 370 mm, höjd 430 mm</li> <li>• Sits medium: bredd 440 mm, djup 430 mm (skjutbar 55 mm)</li> <li>• Vikt: 13,6 kg</li> </ul>		8 269
2886	RH Activ 222 ESD <ul style="list-style-type: none"> <li>• Rygg large ESD: bredd 370 mm, höjd 430 mm</li> <li>• Sits large: bredd 460 mm, djup 460 mm (skjutbar 55 mm)</li> <li>• Vikt: 13,6 kg</li> </ul>		8 608
<b>Tillägg för:</b>			
8700420	Armstöd 8E ESD par. Ställbara i höjd, bredd och djup.		2 010
LI2742	Gas stem ON-4FH Black		0
LI219	Gaspelare D Krom		65
LI220	Gaspelare E Krom		211
LI206	Gaspelare 4FL Krom		0
63100-01	Fotring 6F Svart - Ø455 mm		805
FB227	Fotkryss 5F Blankpolerat - Ø590 mm		807
FB229	Fotkryss 5G Svart - Ø630 mm		170
FB230	Fotkryss 5G Blankpolerat - Ø630 mm *		979
CA219	Hjul antistatiska, för hårda golv, Ø50 mm ESD		-265

## GILTIGA KOMBINATIONER

<b>Modell: 2776</b>	
Fotkryss: 5F	Gaspelare: 4FL, B, ON-4FH, D, E
Fotkryss : 5G	Gaspelare: 4FL, B, ON-4FH, D, E
<b>Modell: 2876 &amp; 2686</b>	
Fotkryss : 5F	Gaspelare: 4FL, B
Fotkryss : 5G	Gaspelare: 4FL, B, ON-4FH, D, E

Art. nr.	Beskrivning	Tillägg	Art. nr.	Beskrivning	Tillägg
8700420	Armstöd 8E ESD par (svart). Justerbar i höjd, djup och bredd. Höjd på armstöd från sits 190-290 mm		63100-01	Fotring 6F, svart, Ø455 mm	
LI2742	Gaspelare ON-4FH Svart Sitthöjd 459-607 mm		FB227	Fotkryss 5F Polerad, Ø590 mm, polerad aluminium	
LI219	Gaspelare D (krom) Sitthöjd 515-690 mm		FB229	Fotkryss 5G Svart, Ø630 mm, svartlackerad aluminium	
LI220	Gaspelare E (krom) Sitthöjd 605-855 mm		FB230	Fotkryss 5G Polerad, Ø630 mm, polerad aluminium	
LI206	Gaspelare 4FL (krom) Sitthöjd 375-465 mm				

### Bruksanvisning RH Activ

Här finner du vår bruksanvisning som visar hur varje unik funktion kan justeras. <https://www.youtube.com/watch?v=hexc6goUiM4>

# RH Activ ESD Cleanroom

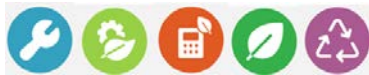



- Klädd i Global ESD Melange (1508-291) eller svart antistatisk vinyl
- Sitthöjd : 392-• 522 mm (B Krom)
- Fotkryss i svart lackad aluminium (5F) fritt rullande ESD hjul 7FM (metall)
- Certifierad enligt: EN 1335, BS5459, Möbelfakta, EPD ISO 14025, GREENGUARD GOLD, IEC 61340 (ESD)

Art.nummer	Grundmodell	Prisgrupp	Pris
2774	RH Activ 200 ESD • Rygg medium ESD: bredd 370 mm, höjd 295 mm • Vikt: 13 kg		9338
2874	RH Activ 220 ESD • Rygg large ESD: bredd 370 mm, höjd 430 mm • Vikt: 13,6 kg		9660
<b>Tillägg för:</b>			
8700420	Armstöd 8E ESD par. Ställbara i höjd, bredd och djup.		2010
LI2742	Gas stem ON-4FH Black		0
LI219	Gaspelare D Krom		65
LI220	Gaspelare E Krom		211
LI206	Gaspelare 4FL Krom		0
63100-01	Fotring 6F Svart - Ø455 mm		805
FB227	Fotkryss 5F Blankpolerat - Ø590 mm		807
FB229	Fotkryss 5G Svart - Ø630 mm		170
FB230	Fotkryss 5G Blankpolerat - Ø630 mm		979
CA219	Hjul antistatiska, för hårda golv, Ø50 mm ESD		-265

## GILTIGA KOMBINATIONER

<b>Modell: 2774</b>	
Fotkryss: 5F	Gaspelare: 4FL, B, ON-4FH, D, E
Fotkryss : 5G	Gaspelare: 4FL, B, ON-4FH, D, E
<b>Modell: 2874</b>	
Fotkryss : 5F	Gaspelare: 4FL, B
Fotkryss : 5G	Gaspelare: 4FL, B, ON-4FH, D, E

Art. nr.	Beskrivning	Tillägg	Art. nr.	Beskrivning	Tillägg
8700420	Armstöd 8E ESD par (svart). Justerbar i höjd, bredd och roterar Höjd på armstöd från sits 190-290 mm		63100-01	Fotring 6F, svart, Ø455 mm	

LI2742	Gospelare ON-4FH Svart Sitthöjd 459-607 mm		FB227	Fotkryss 5F Polerad, Ø590 mm, polerad aluminium	
LI219	Gospelare D (krom) Sitthöjd 515-690 mm		FB229	Fotkryss 5G Svart, Ø630 mm, svartlackerad aluminium	
LI220	Gospelare E (krom) Sitthöjd 605-855 mm		FB230	Fotkryss 5G Polerad, Ø630 mm, polerad aluminium	
LI206	Gospelare 4FL (krom) Sitthöjd 375-465 mm				



### Bruksanvisning RH Activ

Här finner du vår bruksanvisning som visar hur varje unik funktion kan justeras. <https://www.youtube.com/watch?v=hexc6goUiM4>

# RH Activ Cleanroom



- Arbetsstol för cleanroommiljöer designad att släppa ut minimalt med partiklar och enkel att hålla ren.
- Sits medium Cleanroom: bredd 440 mm, djup 430 mm (skjutbar 55 mm)
- Sitthöjd: 392-522 mm (B Svart)
- Fotkryss i svartlackerad aluminium (5F) och hjul för hårda golv
- Klädsel i svart antistatisk vävplast
- Godkänd enligt ISO Class 4 och ISO Class 5.
- Certifierad enligt : EN 1335, BS5459, Möbelfakta, EPD ISO 14025, GREENGUARD Gold , ISO Class 4

Art.nummer	Grundmodell	Prisgrupp	Pris
2773	RH Activ 200 Cleanroom <ul style="list-style-type: none"> <li>• Rygg medium Cleanroom: bredd 370 mm, höjd 295 mm</li> <li>• Vikt: 13 kg</li> </ul>		7 476
2873	RH Activ 220 Cleanroom <ul style="list-style-type: none"> <li>• Rygg large Cleanroom: bredd 370 mm, höjd 430 mm</li> <li>• Vikt: 13,6 kg</li> </ul>		7 881
<b>Tillägg för:</b>			
8300130-02	Armstöd 8S par (svart). Ställbara i höjd och bredd, roterbara.		1 498
8700130-02	Armstöd 8E par (svart). Ställbara i höjd, bredd och djup.		1 569
8700280-02	Armstöd 8E par (svart). Klädd armstödstopp i svart läder. Ställbara i höjd, bredd och djup.		2 312
LI233	Gaspelare A Svart		0
LI232	Gaspelare A Silver		0
LI230	Gaspelare B Silver		0
LI235	Gaspelare D Svart		65
LI237	Gaspelare E Svart		211
LI236	Gaspelare E Silver		211
LI228	Gaspelare 4FL Svart		0
63100-01	Fotring 6F Svart - Ø455 mm		805
FB225	Fotkryss 5F Silver - Ø590 mm		0
FB227	Fotkryss 5F Blankpolerat - Ø590 mm		807
FB229	Fotkryss 5G Svart - Ø630 mm		170
FB228	Fotkryss 5G Silver - Ø630 mm		170
FB230	Fotkryss 5G Blankpolerat - Ø630 mm		979
FB210	Fotkryss 5N - Ø540 mm, förkromat stål. Endast till hjul 7HN, 7D eller 7G. Ökar sitthöjden med 25 mm		286
125104	Hjul Ø50 mm, för mjuka golv, svarta		97
7110050	Hjul Ø50 mm 7D, för mjuka golv		102
71400	Hjul Ø50 mm 7G, med automatisk låsning vid belastning		170
7110060	Hjul Ø50 mm 7HN, för hårda golv		132

**Tillägg för:**









71810

Glidknapp 7K - Av plast

102

**GILTIGA KOMBINATIONER**



<b>Modell: 2773</b>	
Fotkryss: 5N	Gaspelare: 4FL, B,
Fotkryss: 5F	Gaspelare: 4FL, B, A, D, E
Fotkryss: 5G	Gaspelare: 4FL, B, A, D, E
<b>Modell: 2873</b>	
Fotkryss: 5F	Gaspelare: 4FL, B
Fotkryss: 5G	Gaspelare: 4FL, B, A, D, E

Art. nr.	Beskrivning	Tillägg	Art. nr.	Beskrivning	Tillägg
8300130-02	Armstöd 8S par (svart). Justerbar i höjd, bredd och roterbar Höjd på armstöd från sits 190-290 mm		8700130-02	Armstöd 8E par (svart). Justerbar i höjd, djup och bredd. Höjd på armstöd från sits 190-290 mm	
63100-01	Fotring 6F, svart, Ø455 mm		8700280-02	Armstöd 8E par (svart). Klädd armstödstopp i svart läder. Justerbar i höjd, djup och bredd. Höjd på armstöd från sits 190-290 mm	
LI233	Gaspelare A Svart Sitthöjd 437-573 mm		FB225	Fotkryss 5F Silver, Ø590 mm, silverlackerad aluminium	
LI232	Gaspelare A Silver Sitthöjd 437-573 mm		FB227	Fotkryss 5F Polerad, Ø590 mm, polerad aluminium	
LI230	Gaspelare B Silver sitthöjd 392-522 mm		FB229	Fotkryss 5G Svart, Ø630 mm, svartlackerad aluminium	
LI235	Gaspelare D Svart Sitthöjd 590-680 mm		FB228	Fotkryss 5G Silver, Ø630 mm, silverlackerad aluminium	
LI237	Gaspelare E Svart Sitthöjd 600-850 mm		FB230	Fotkryss 5G Polerad, Ø630 mm, polerad aluminium	
LI236	Gaspelare E Silver Sitthöjd 600-850 mm		FB210	Fotkryss 5N - Ø540 mm, polerat stål	
LI228	Gaspelare 4FL Svart Sitthöjd 370-460 mm			71810	Glidknapp i plast 7K

**Bruksanvisning RH Activ**

Här finner du vår bruksanvisning som visar hur varje unik funktion kan justeras. <https://www.youtube.com/watch?v=hexc6goUiM4>

# Fotstöd

Art.nummer	Grundmodell+	Prisgrupp	Pris
FF-DU-8-34	Fotstöd Dual. Höjd 4-17 cm (låg)/ 17-30 cm (hög): fotplatta 45x33,5 cm bredd/djup): maxmått: 43x45x39 (höjd/bredd/djup)		2703
FF-ST-8-21	Fotstöd Standard. Höjd: 4-17 cm, fotplatta; 45x33,5 cm (bredd/djup); maxmått 43x45x39 cm (höjd/bredd/djup)		2425



# Tillbehör

För reservdelar till RH Axia, RH Secur24 & RH Focus vänligen kontakta kundservice för mer information.

Art.nummer	Nackstöd	Pris
740500-1	Nackstöd RH Logic 200 Silver i tyg. Justerbar i höjd & djup	830
740550-1	Nackstöd RH Logic 200 Silver i skinn. Justerbar i höjd & djup	1 247
740500-2	Nackstöd RH Logic 200/220 i tyg. Justerbar i höjd & djup	830
740550-2	Nackstöd RH Logic 200/220 i skinn. Justerbar i höjd & djup	1 247
740504	Nackstödsdyna RH Logic 200/220 tyg	769
740554	Nackstödsdyna RH Logic 200/220 skinn	939
15022	Nackstöd RH Logic 300/400 - Klädsel Tyg/Kundtyg. Ställbart i höjd och djup	915
15032	Nackstöd RH Logic 300/400 - Klädsel Läder. Ställbart i höjd och djup	1 376
100091	Nackstödsskydd - RH 300/400	114
730006-1	Nackstöd RH Mereo Tyg/ Kundinsänt tyg Silver (Endast för: 8211, 8311)	948
730006-2	Nackstöd RH Mereo,Tyg/ kundtyg Svart (endast för 8212, 8312	948
730006-3	Nackstöd RH MereoTyg/Kundtyg Silver Grey (Endast för: 8213, 8313)	961
730016-1	Nackstöd - Klädsel Läder (Endast för: 8211, 8311) RH Mereo silver	1 158
730016-2	Nackstöd RH Mereo Svart - Klädsel Läder (endast: 8212, 8312)	1 158
730016-3	Nackstöd - Klädsel Läder (Endast för: 8213, 8313) RH Mereo silver/ grey	1 175
100023	Nackstöd RH Extend - Ställbart i höjd och djup, klädsel Xtreme 009 svart	1 414
100023-01	Nackstöd RH Extend - Klädsel Tyg/Kundtyg. Ställbart i höjd och djup	1 770
100023-02	Nackstöd RH Extend - Klädsel Läder. Ställbart i höjd och djup	1 905
100026	Nackstödsdyna - Utbytbar dyna till nackstöd RH Extend	570
15041	Nackstöds-kasset - För att kunna komplettera med nackstöd i efterhand, RH Logic 300, RH Extend 100/200	80

Art.nummer	Ryggdynor	①	②	③	④	⑤	⑥	⑦
740206	Ryggdyna RH Logic 200 från 2019	2 294	2 315	2 336	2 419	2 565	2 821	3 301
740273	Ryggdyna RH Logic Elite 200 från 2022	2 638	2 662	2 687	2 783	2 949	3 244	3 797
740204	Ryggstöd RH Logic 200 komplett från 2019	3 372	3 403	3 438	3 556	3 770	4 145	4 851
740272	Ryggstöd RH Logic 200 Elite komplett från 2022	3 877	3 912	3 953	4 090	4 336	4 766	5 577
740203	Ryggdyna RH Logic 220 från 2019	2 869	2 894	2 923	3 024	3 204	3 527	4 127
740271	Ryggdyna RH Logic 200 Elite från 2022	3 299	3 328	3 361	3 478	3 686	4 057	4 746
740200	Ryggstöd RH Logic 220 komplett från 2019	3 946	3 982	4 024	4 163	4 412	4 854	5 679
740270	Ryggstöd RH Logic Elite 220 komplett från 2022	4 538	4 581	4 627	4 788	5 074	5 582	6 531
10031	Ryggdyna RH Logic 300 from 2006 v.17	1 278	1 331	1 401	1 654	1 951	3 052	3 570
10032	Ryggdyna RH Logic 300 Comfort från 2006 v.17	1 969	2 025	2 099	2 349	2 643	3 751	4 389
10044	Ryggdyna RH Logic 300 Elite från 2016	1 969	2 025	2 099	2 349	2 643	3 751	4 389
10001	Ryggdyna RH Logic 400 from 2005 v.17	2 801	2 895	2 996	3 316	3 711	4 980	5 825
10021	Ryggdyna RH Logic 400 Komfort from 2005 v.17	3 708	3 802	3 901	4 220	4 618	5 884	6 884
10023	Ryggdyna RH Logic 400 Elite från 2016	3 708	3 802	3 901	4 220	4 618	5 884	6 884

Art.nummer	Ryggdynor	①	②	③	④	⑤	⑥	⑦
730003	Ryggstöd RH Mereo 200 svart plast (komplett) Fr.o.m. 2013	1 659	1 672	1 694	1 751	1 856	2 041	2 388
730002	Rygg RH Mereo 220 Large svart plast (komplett)	1 839	1 854	1 873	1 938	2 057	2 262	2 647
730004-2	Ryggstöd RH Mereo 300 svart plast (kompl) fr 2019	2 139	2 158	2 180	2 255	2 389	2 629	3 076
730003-3	Ryggstöd RH Mereo 200 grå plast (komplett) Fr.o.m 2019	1 769	1 784	1 804	1 866	1 978	2 175	2 545
730002-3	Ryggstöd RH Mereo 220 ljusgrå plast (kompl) fr 2019	1 995	2 014	2 034	2 104	2 230	2 453	2 870
730004-3	Ryggstöd RH Mereo 300 ljusgrå plast (kompl) fr 2019	2 041	2 059	2 081	2 152	2 281	2 510	2 937
100036	Ryggdyna RH Activ Medium	803	853	886	984	1 101	1 675	1 960
100034	Ryggdyna RH Activ Large	1 289	1 336	1 370	1 469	1 584	2 157	2 524
1850026	Ryggdyna RH Extend Medium from 2008 v.17	1 072	1 116	1 159	1 352	1 670	2 363	2 766
1860026	Ryggdyna RH Extend Large from 2008 v.17	1 532	1 582	1 621	1 812	2 133	3 332	3 897
111002	Ryggdyna RH17	673	713	746	837	939	1 450	1 696

- För tillval på dynor, vänligen läs mer på varje stolsmodell.
- Komplett = Dyna + skal

Art.nummer	Klädd rygg RH Logic	①	②	③	④	⑤	⑥	⑦
740207	Klädd ryggbaksida RH Logic 200 från 2019	2 345	2 365	2 388	2 472	2 621	2 880	3 371
740202	Klädd ryggbaksida RH Logic 220 från 2019	2 345	2 365	2 388	2 472	2 621	2 880	3 371

Art.nummer	Sitsdynor	①	②	③	④	⑤	⑥	⑦
740101	Sits RH Logic 200 från 2019	2 059	2 077	2 098	2 171	2 302	2 531	2 962
740103	Sits XL RH Logic 200 från 2019	3 377	3 408	3 443	3 563	3 775	4 141	4 845
740125	Sitsdyna RH Logic Elite 200. Från 2022	2 368	2 388	2 414	2 496	2 649	2 910	3 406
740127	Sitsdyna RH Logic Elite 200 XL. Från 2022	3 882	3 920	3 960	4 097	4 343	4 762	5 571
20002	Sitsdyna RH Logic 400 från 2008	1 903	1 981	2 073	2 330	2 655	3 772	4 414
20022	Sitsdyna RH Logic 400 Comfort från 2008	2 419	2 500	2 590	2 849	3 173	4 291	5 022
20023	Sitsdyna RH Logic 400 Elite från 2016	2 419	2 500	2 590	2 849	3 173	4 291	5 022
20037	Sitsdyna RH Logic 400 XL från 2008	3 330	3 408	3 498	3 757	4 080	5 199	6 082
20038	Sitsdyna RH Logic 400 XL Comfort från 2008	3 844	3 926	4 010	4 272	4 598	5 717	6 689
20039	Sitsdyna RH Logic 400 XL Elite från 2016	3 844	3 926	4 010	4 272	4 598	5 717	6 689
730110	Sitsdyna RH Mereo	1 776	1 791	1 807	1 872	1 985	2 182	2 553
750238	Sits RH Mereo 200/220 XL från 2022							
730114	Sitsdyna XL RH Mereo	2 631	2 652	2 676	2 772	2 940	3 233	3 781
2850025	Sitsdyna RH Extend från 2008	1 781	1 823	1 858	2 051	2 371	3 070	3 592
2860025	Sitsdyna RH Extend XL från 2012	2 912	2 960	2 992	3 185	3 505	4 205	4 920
200018	Sits RH Activ Medium (komplett)	1 330	1 378	1 410	1 508	1 625	2 197	2 570
200019	Sits RH Activ Large (komplett)	1 765	1 814	1 851	1 949	2 064	2 637	3 085
200020	Sits RH Activ Medium Kassa (komplett)	2 050	2 098	2 130	2 228	2 346	2 917	3 415
25500	Sits RH7 Limpan (komplett)	1 530	1 571	1 606	1 694	1 798	2 311	2 703
26000	Sits RH8 Sadel (komplett)	1 843	1 882	1 914	2 006	2 107	2 620	3 065
26500	Sits RH9 Taburett (komplett)	1 586	1 626	1 661	1 748	1 851	2 364	2 767

Art.nummer	Sitsdynor	①	②	③	④	⑤	⑥	⑦
------------	-----------	---	---	---	---	---	---	---

- För tillval på dynor, vänligen se mer på varje stolsmodell.
- Komplet = Dyna + Skal

Art.nummer	Gospelare	Pris
143201-1A	Gospelare A svart	1082
143201-2A	Gospelare A Silver	1082
143201-7024	Gospelare A grå (RAL7024)	1082
143206-3A	Gospelare B Svart	979
143206-2A	Gospelare B Silver	979
520020-03	Gospelare B Krom	1216
143202-3A	Gospelare D Svart	1272
143202-2A	Gospelare D Silver, 200 mm	1272
143204-3A	Gospelare E Svart	1406
143204-2A	Gospelare Silver, 265 mm	1406
42000-1	Gospelare 4FL Svart	1254
520011-05	Gospelare 4P Svart	1427
520011	Gospelare 4P Silver	1427
520001-05	Gospelare Svart 4Q	1427
520001	Gospelare 4Q Silver	1427
730403-2	Gospelare 4T Svart	1385
730403-1	Gospelare 4T Silver	1385
730404-2	Gospelare 4T NPR Svart	1385
730404-1	Gospelare 4T NPR Silver	1385

- För sitthöjder vänligen se sektionen Fysiska mått.

Art.nummer	Armstöd	Pris
740400-1	Armstöd 8L Silver, par. Armstödstopp i TPU (Svart). Justerbar i höjd, bredd, vridbar.	1400
740480-1	Armstöd 8L Silver, höger. Armstödstopp i TPU (Svart). Justerbar i höjd, bredd, vridbar.	702
740482-1	Armstöd 8L Silver, vänster. Armstödstopp i TPU (Svart). Justerbar i höjd, bredd, vridbar.	702
740401-1	Armstöd 8L Silver, par. Armstödstopp i läder (Svart). Justerbar i höjd, bredd, vridbar.	2161
740484-1	Armstöd 8L Silver, höger. Armstödstopp i läder (Svart). Justerbar i höjd, bredd, vridbar.	1082
740486-1	Armstöd 8L Silver, vänster. Armstödstopp i läder (Svart). Justerbar i höjd, bredd, vridbar.	1082
740406-1	Armstöd 8XL Silver, par. Armstödstopp i TPU (Svart). Justerbar i höjd, bredd, vridbar.	3451
740481-1	Armstöd 8L XL Silver, höger. Armstödstopp i läder (Svart). Justerbar i höjd, bredd, vridbar.	1726
740483-1	Armstöd 8L XL Silver, vänster. Armstödstopp i läder (Svart). Justerbar i höjd, bredd, vridbar.	1726
740400-2	Armstöd 8L par Svart. Armstödstopp i TPU (Svart). Justerbar i höjd, djup, bredd och vridbar. Fr.om. 2019	1400
740480-2	Armstöd 8L Svart, höger. Armstödstopp i TPU (Svart) - Justerbar i höjd, djup, bredd och vridbar.	702
740482-2	Armstöd 8L Svart, vänster. Armstödstopp i TPU (Svart) - Justerbar i höjd, djup, bredd och vridbar.	702
740401-2	Armstöd 8L Svart par. Armstödstopp i svart skinn. Justerbar i höjd, djup, bredd & vridbar. Fr.om. 2019	2161
740484-2	Armstöd 8L Svart, höger. Klädd armstödstopp i svart läder. Justerbar i höjd, djup, bredd och vridbar.	1082

Art.nummer	Armstöd	Pris
740486-2	Armstöd 8L Svart, vänster. Klädd armstödstopp i svart läder. Justerbar i höjd, djup, bredd och vridbar.	1082
740406-2	Armstöd 8L XL Svart, par. Klädd armstödstopp i svart läder. Justerbar i höjd, djup, bredd och vridbar.	3451
740481-2	Armstöd 8L XL Svart, höger. Klädd armstödstopp i svart läder. Justerbar i höjd, djup, bredd och vridbar.	1726
740483-2	Armstöd 8L XL Svart, vänster. Klädd armstödstopp i svart läder. Justerbar i höjd, djup, bredd och vridbar.	1726
740462-2	Armstödsfäste för 8L svart	613
8300130-02	Armstöd 8S par (svart). Ställbara i höjd och bredd, roterbara.	1498
8300135-02	Armstöd 8S, höger (svart). Ställbart i höjd och bredd, roterbart.	748
8300136-02	Armstöd 8S, vänster (svart). Ställbart i höjd och bredd, roterbart.	748
8300230-02	Armstöd 8S XL par (svart). Klädd armstödstopp i svart läder. Ställbara i höjd och bredd, roterbara.	3180
8300235-02	Armstöd 8S XL, höger (svart). Klädd armstödstopp i svart läder. Ställbart i höjd och bredd, roterbart.	1590
8300236-02	Armstöd 8S XL, vänster (svart). Klädd armstödstopp i svart läder. Ställbart i höjd och bredd, roterbart.	1590
8700130-02	Armstöd 8E par (svart). Ställbara i höjd, bredd och djup.	1569
8700135-02	Armstöd 8E, höger (svart). Ställbart i höjd, bredd och djup.	785
8700136-02	Armstöd 8E, vänster (svart). Ställbart i höjd, bredd och djup.	785
8700280-02	Armstöd 8E par (svart). Klädd armstödstopp i svart läder. Ställbara i höjd, bredd och djup.	2312
8700285-02	Armstöd 8E höger (svart). Klädd armstödstopp i svart läder. Ställbart i höjd, bredd och djup.	1155
8700286-02	Armstöd 8E vänster (svart). Klädd armstödstopp i svart läder. Ställbart i höjd, bredd och djup.	1155
8700420	Armstöd 8E ESD par. Ställbara i höjd, bredd och djup.	2010
8700425	Armstöd 8E ESD, höger. Ställbart i höjd, bredd och djup.	1006
8700426	Armstöd 8E ESD, vänster. Ställbart i höjd, bredd och djup.	1006
730019-1	Armstöd 8T, Silver, par. Ställbara i höjd, bredd och djup, samt vridbara.	1277
730011-1	Armstöd 8T, Silver, höger. - Ställbar i höjd, bredd och djup, samt vridbara. (stol lev efter 1/1 -2019)	639
730009-1	Armstöd 8T Silver, vänster- Ställbara i höjd, bredd och djup, samt vridbara. (stol lev efter 1/1 -2019)	639
730031-1	Armstöd 8L XL Silver, par. Klädd armstödstopp i svart läder. Justerbar i höjd, djup, bredd och vridbar.	3142
730032-1	Armstöd 8L XL Silver, höger. Klädd armstödstopp i svart läder. Justerbar i höjd, djup, bredd och vridbar.	1571
730033-1	Armstöd 8L XL Silver, vänster. Klädd armstödstopp i svart läder. Justerbar i höjd, djup, bredd och vridbar.	1571
730019-2	Armstöd 8T, Svart, par. Ställbara i höjd, bredd och djup, samt vridbara.	1277
730011-2	Armstöd 8T Svart, höger. Ställbar i höjd, bredd och djup, samt vridbara.(stol lev efter 1/1 -2019)	639
730009-2	Armstöd 8T Svart, vänster. - Ställbar i höjd, bredd och djup, samt vridbara.(stol lev efter 1/1 -2019)	639
730031-2	Armstöd 8T XL Svart, par. Klädd armstödstopp i svart läder. Justerbar i höjd, djup, bredd och vridbar.	3142
730032-2	Armstöd 8T XL Svart, höger. Klädd armstödstopp i svart läder. Justerbar i höjd, djup, bredd och vridbar.	1571
730033-2	Armstöd 8T XL Svart, vänster. Klädd armstödstopp i svart läder. Justerbar i höjd, djup, bredd och vridbar.	1571
730030-2	RH Mereo armstödstravers - svart. Komplettering möjlig på stol lev efter 1/1 -2019	578
730019-3	Armstöd 8T (silver grå) par. Ställbara i höjd, bredd och djup, samt vridbara.	1317
730011-3	Armstöd 8T (silver/grå) höger. - Ställbar i höjd, bredd och djup, samt vridbara.(stol lev efter 1/1 -2019)	658
730009-3	Armstöd 8T, (silver/grå) vänster . Ställbar i höjd, bredd och djup, samt vridbara.(stol lev efter 1/1 -2019)	658
730030-3	RH Mereo armstödstravers - silver grå. Komplettering möjlig på stol lev efter 1/1 -2019	585
730031-3	Armstöd 8T XL (silver/grå) par. Klädd armstödstopp i svart läder. Justerbar i höjd, djup, bredd och vridbar.	3235
730032-3	Armstöd 8T XL (silver/grå) höger. Klädd armstödstopp i svart läder. Justerbar i höjd, djup, bredd och vridbar.	1618

Art.nummer	Armstöd	Pris
730033-3	Armstöd 8T XL (silver/grå) vänster. Klädd armstödstopp i svart läder. Justerbar i höjd, djup, bredd och vridbar.	1 618
ON-8N-ZW	Armstöd 8N Multi (svart)	1 656
ON-8N-ZW-X	Armstöd 8N Multi XL	3 267
ON-8N-AP	Armstöd 8N Multi polerad aluminium	1 656
ON-8K-ZW	Armstöd Multi Svart för RH Focus	1 764
ON-8K-ZW-X	Armstöd Multi Svart för RH Focus	3 266
ON-8SC-ZW	Armstöd Multi Svart för RH Secur24	1 845
ON-8SC-ZW-X	Armstöd Multi XL Svart för RH Secur24	3 348
730030-1	RH Mereo armstödstavers - silver. Komplettering möjlig på stol lev efter 1/1 -2019	578

**NOTERA!** Stolar som levererats efter oktober 2018 har en ny låsskruv på armstödet. Vänligen kontrollera leveransdatum på din stol innan du beställer.

Art.nummer	Fotkryss	Pris
510016-02	Fotkryss 5F, Ø590 mm, svartlackerad aluminium	898
510016-01	Fotkryss 5F, Ø590 mm, grålackerad aluminium	898
510016-03	Fotkryss 5F, Ø590 mm, blankpolerad aluminium	1 722
510015-02	Fotkryss 5G, Ø630 mm, svartlackerad aluminium	943
510015-01	Fotkryss 5G, Ø630 mm, grålackerad aluminium	943
510015-03	Fotkryss 5G, Ø630 mm, blankpolerad aluminium	1 805
56400	Fotkryss 5N, Ø540 mm, förkromat stål	1 115
740118-2	Fotkryss 5T Svart - Ø680 mm, 5-armat, svartlackerad aluminium	978
740118-1	Fotkryss 5T Silver - Ø680 mm, 5-armat, silver aluminium	978
FB221	Fotkryss 5T, Ø680 mm, blankpolerad aluminium	1 754
510013-02	Fotkryss 5X, Ø660 mm, svartlackerad aluminium	1 107
510013-01	Fotkryss 5X, Ø660 mm, grålackerad aluminium	1 107
510013-03	Fotkryss 5X, Ø660 mm, blankpolerad aluminium	1 990

Art.nummer	Hjul per styck	Pris
125108	Hjul Ø50 mm, för hårda golv, svarta	97
125104	Hjul Ø50 mm, för mjuka golv, svarta	97
7110050	Hjul Ø50 mm 7D, för mjuka golv	102
72400	Hjul Ø50 mm 7FM, lätttrullande ESD-hjul (metall)	219
71400	Hjul Ø50 mm 7G, med automatisk låsning vid belastning	170
7110060	Hjul Ø50 mm 7HN, för hårda golv	132
125115	Hjul antistatiska, för mjuka golv, Ø50 mm ESD	159
125178	Hjul Ø65 mm, för mjuka golv, svarta	97
125177	Hjul Ø65 mm, mjuka hjul till hårda golv, svarta	97
125177-D	Hjul Ø65 mm, mjuka hjul till hårda golv, gråa	97
105000348020	Hjul Ø65 mm, manuellt läsbara	137
71810	Glidknapp 7K - Av plast	102

<b>Art.nummer</b>	<b>Övrigt</b>	<b>Pris</b>
150012-06	Luftpump för svankstöd RH Logic 300 & 400	242
9990000	Urslagsdon gaspelare	681

# Standard Fabric & Colour Collection

10 års garanti som standard och 5 års garanti på 24-timmars sittande. Flokks standardkollektion är vår standardkollektion av tyger, skinn och övrigt material. Kollektionen har designats för att ta fram det bästa i deras visuella och funktionella kvaliteter. Alla tyger och skinn i vår standardkollektion är av hög kvalitet. Vi erbjuder korta leveranstider och ett brett sortiment. Vi ställer dessutom höga och strikta miljökrav på alla våra material. Underhåll: För att förlänga livstiden på tygerna rekommenderar vi underhåll av tyget genom regelbunden dammsugning med möbeldunstucke eller använd en ren trasa eller svamp som är lätt fuktad med ljummet rent vatten. Leveranstid från fabrik är 10-15 arbetsdagar efter att ordern har registrerats. Transporttid tillkommer.

**NOTERA! Det kan finnas vissa tyger i kollektionen som ej är godkända för alla RH stolar, vänligen kontakta vår kundservice för mer information.**

## CURA (GABRIEL) - PRISGRUPP 1

Cura är ett tvåfärgat tyg tillverkat av 98% återvunnen polyester efter konsumenten. Den har en matt, något ojämn och naturlig textur där de mörka, underliggande grå fibrerna skapar en diskret men livlig melange-effekt. Hög hållbarhet och tøjbarhet och dess mjuka, voluminösa touch gör Cura lämplig för både kontors- och loungemöbler.

**Komposition:** 98% återvunnen polyester efter konsument, 2% polyester

**Vikt:** 420 g/lm

**Slitstyrka:** 100 000 Martindale (EN ISO 12947-2)

**Brandhårdighet:** BS EN 1021: 1-2, BS 5852 0&1, CA TB 117-2013, ASTM E 84 Klass I

**Ljusäkthet:** 5-8 (EN ISO 105 - B02)

**Gnidäkthet:** 4-5/4-5 (VÅT/Torr) (EN ISO 105X12)

**Noppning:** 4-5 (EN ISO 12945-2)

**Miljöfakta:** EU Ecolabel, Oeko-Tex® Standard 100, Innehåller inga flamskyddskemikalier, ISO 14001-certifierat företag

**Design:** Cenk Kivrikoglu

**Producerad i:** Litauen

**Rengöring:** Tvätt eller kemtvätt, Kan desinficeras med etanol och är blekreningsbar (För ytterligare information Följ Gabriels rengöringsriktlinjer - [www.gabriel.dk](http://www.gabriel.dk))

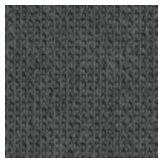

CU60109

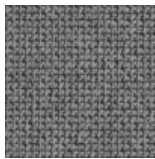

CU60110

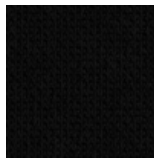

CU60999

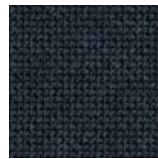

CU66165

## XTREME (CAMIRA) - PRISGRUPP 1

Xtreme är en crepetyg gjort av 100% post-consumer polyester som kännetecknas av ett exceptionellt flamskydd. Materialets struktur ger en varierande, skinande glans.

**Sammansättning:** 100% post-consumer återvunnen polyester

**Slitstyrka:** 100 000 Martindale (EN ISO 12947-2)

**Brandhårdighet:** BS EN 1021: 1&2 (Cigarett & tändsticka), BS 7176 Low & Medium Hazard, BS 5852 Section 4 Crib 5, DIN 4102 B1, UNI 9175 Klass 1 IM, NF D 60-013

**Ljusäkthet:** 6 (ISO 105 - B04:1996)

**Gnuggning fasthet:** 4/4 (Wet/Dry) (EN ISO 105x12)

**Noppning:** 5 (EN ISO 12945-2)

**Miljömärkt:** EU Ecolabel, Oeko-Tex® Standard 100, Indoor Advantage™ "Gold", inga metalliska färgämnen, ISO 14001 certifierad företag

**Design:** Camira Design Studio

**Producerad i:** UK

**Rengöring & desinfektion:** Tvättbar i upp till 60 C och kan rengöras med blekmedel (för mer information följ Camiras rengöringsguider - [www.camirafabrics.com](http://www.camirafabrics.com))

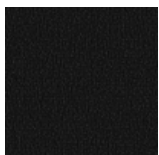

EXR009



EXR081

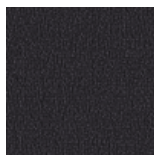

EXR145

## SELECT (GABRIEL) - PRISGRUPP 2

Select är ett klassiskt ulltyg med en tätväv relief struktur, kombinerar mjukhet, stretch och hållbarhet. Dess tydliga struktur ger hela palettens färger ett inspel av ljus och skugga samt ett djup.

**Sammansättning:** 85% New Zeeland ull, 15% polyamide

**Slitstyrka:** 200 000 Martindale (EN ISO 12947-2)

**Flamsäkerhet:** BS EN 1021: 1&2, BS 5852 0&1, BS5852 Crib 5, CA TB 117-2013. Förväntas klara: IMO MSC 307(88) Annex 1 part 8/MED registration IMO

**Ljusäkthet:** 5-8 (EN ISO 105 - B02)

**Gnuggning fasthet:** 4-5/4-5 (Wet/Dry) (EN ISO 105x12)

**Noppning:** 4 (EN ISO 12945-2)

**Miljömärkt:** EU Ecolabel, Oeko-Tex® Standard 100, 100% fri från tungmetaller, ISO 14001 certifierat företag.

**Design:** Cenk Kivrikoglu

**Producerad i:** Litauen

**\*\*Rengöring:\*\*** Professionell kemtvätt (för mer information följ Gabriel's rengöringsguider - [www.gabriel.dk](http://www.gabriel.dk))



## CAPTURE (GABRIEL) - PRISGRUPP 3

Capture är ett lätt tovat och flerfärgat ulltyg som kombinerar mjukhet, stretch och styrka. Den blandar ljusa och mörka färger för att skapa ett fint mönster i subtila nyanser med fyllighet och djup i designen.

**Sammansättning:** 85% Nya Zeeländsk ull, 15% polyamide

**\*\* Vikt\*\*** 475 g/lm

**Slitstyrka:** 200 000 Martindale (EN ISO 12947-2)

**Brandhårdighet:** BS EN 1021: 1&2, BS 5852 Part 1 0,1 (Cigarette & match), CA TB 117-2013 Class Uno UNI 9175 Class 1 IM

**Ljusäkthet:** 5-7 (EN ISO 105-B02)

**Gnidäkthet:** 4-5/4-5 (Wet/Dry) (EN ISO 105X12)

**Noppning:** 4-5 (EN-ISO 12945-2)

**Miljömärkt:** EU Ecolabel, Oeko-Tex® Standard 100, 100% fri från tungmetaller, SO 14001 certifierat företag.

**Design:** Cenk Kivrikoglu

**Producerad i:** Litauen

**Rengöring:** Professionell städning (för mer info följ Gabriel's rengöringsguide - [www.gabriel.dk](http://www.gabriel.dk))





## FOCUS (GABRIEL) - PRISGRUPP 3

Focus är ett vävt filttyg tillverkat av 100% långhäftad kamull. Den har en ultramjuk och satinkänsla i kombination med hög hållfasthet erhållen genom användning av högkvalitativt borstat ullgarn samt noggranna produktionsprocesser. Förutom hög hållbarhet noppar tyget inte och kommer att förbli attraktivt över tiden oavsett slitage.

**Komposition:** 100% New Zealand ull

**Vikt:** 660 g/lm

**Slitstyrka:** 100 000 Martindale (EN ISO 12947-2)

**Brandhårdighet:** BS EN 1021: 1-2 (Cigarett & tändsticka), BS 5852 Part 1 0.1 Cigarett och tändsticka, CA TB 117-2013, Class Uno UNI 9175 Class 1 I EMME, ÖNORM A33800-B1-B33825-Q1UK, AM 18 - NF D 60-013-(endast för tyg)

**Ljusäkthet:** 5-7 (EN ISO 105-B02)

**Gnidäkthet:** 4-5/4-5 (Wet/Dry) (EN ISO 105X12)

**Noppning:** 4 (EN ISO 12945-2)

**Miljöfakta:** EU Ecolabel, Fri från tungmetaller och skadliga kemikalier, biologiskt nedbrytbar, Oeko-Tex® Standard 100, ISO 14001 certifierat företag

**Design:** Inger Mosholt Nielsen, colours Cenk Kivrikoglu

**Producerad i:** Litauen

**Rengöring:** Professionell kemtvätt (för mer information följ Gabriels rengörings guide - [www.gabriel.dk](http://www.gabriel.dk))



FC61036

FC61039

FC60999

FC61042

## FOCUS MELANGE (GABRIEL) - PRISGRUPP 3

Focus Melange är ett vävt filttyg av 100% långhäftande worsted ull. Den har en ultramjuk och satin touch i kombination med hög hållfasthet som erhålls genom användning av högkvalitativt worsted ullgarn och noggranna produktionsprocesser. Förutom hög hållbarhet, noppar inte tyget och kommer att förbli attraktivt över tid oavsett slitage. Den lika stora tjockleken mellan varp- och aktergarnet ger ett harmoniskt och symmetriskt melangefärguttryck.

**Komposition:** 100% New Zealand ull

**Vikt:** 660 g/lm

**Slitstyrka:** 100 000 Martindale (EN ISO 12947-2)

**Brandhårdighet:** BS EN 1021: 1-2 (Cigarette & match), BS 5852 Part 1 0.1 Cigarette and match, CA TB 117-2013, Class Uno UNI 9175 Class 1 I EMME, ÖNORM A33800-B1-B33825-Q1UK

**Ljusäkthet:** 5-7 (EN ISO 105-B02)

**Gnidäkthet:** 4-5/4-5 (Wet/Dry) (EN ISO 105X12)

**Noppning:** 4 (EN ISO 12945-2)

**Miljöfakta:** EU Ecolabel, 100% fria från tungmetaller och skadliga kemikalier, biologiskt nedbrytbara, Oeko-Tex® Standard 100, ISO 14001 certifierat företag

**Design:** Inger Mosholt Nielsen, färger Cenk Kivrikoglu

**Producerad i:** Litauen

**Rengöring:** Professionell kemtvätt (För ytterligare information följ Gabriels rengöringsriktlinjer - [www.gabriel.dk](http://www.gabriel.dk))

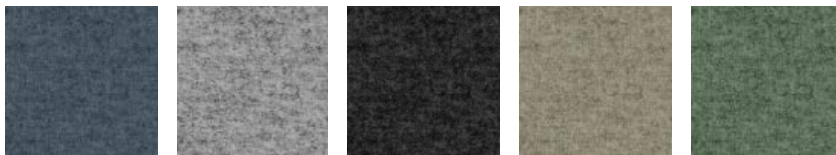

FCM60308

FCM60310

FCM60900

FCM61240

FCM68247

## GAJA CLASSIC (GABRIEL) - PRISGRUPP 3

Ett klassiskt tyg med crepestruktur i ren ny ull. Finish-behandlat för att ge en mjuk yta. Gaja har en bred färgskala och finns i både milda, dämpade färger och i klara, starka färger.

**Sammansättning:** 100% ren ny ull

**Vikt:** 530 g/lm

**Slitstyrka:** 50 000 Martindale (EN ISO 12947-2)

**Flamsäkerhet:** BS EN 1021: 1-2 (Cigarett & tändsticka), BS 5852 0&1 (Cigarett & tändsticka), BS 5852 Crib 5, Calif. Bull. 117-2013, IMO A.652 (16), UNI 9175 Klass 1 IM, BS 476 Part 7 Class 1I

**Ljusäkthet:** 5-7 (EN ISO 105 - B02)

**Gnidäkthet:** 4-5/4-5 (Wet/Dry) (EN ISO 105x12)

**Noppning:** 4-5 (EN ISO 12945-2)

**Miljömärkt:** EU Ecolabel, Fri från tungmetaller, Oeko-Tex® Standard 100, ISO 14001 certifierad företag

**Design:** Dorte Bo Bojesen

**Producerad i:** Litauen

**Rengörning:** Professionell städning (för mer info följ Gabriels rengöringsguide - [www.gabriel.dk](http://www.gabriel.dk))

Standard collection is not available for RH Axia, RH Focus and RH Secur24



GA60003



GA60999



GA66004



GA66005

## OCEANIC (CAMIRA) - PRISGRUPP 3

Oceanic är tillverkat av 100% återvunnet polyestergarn post-consumer där 90% skapas av plastflaskor efter konsument som avleds från deponi och 10% är återvunnen marinplast (från marint skräp). Det är ett tyg som fötts ur SEAQUAL Initiative utformat för att bekämpa havsplastföroreningar och uppnå en avfallsfri miljö. Oceanic har en tvåfärgad diagonal struktur med en matt yta och mjuk beröring.

**Komposition:** 100% post-consumer återvunnen polyester, inklusive 50% SEAQUAL garn

**Vikt:** 497 g/m<sup>2</sup> ±5%

**Slitstyrka:** >100 000 Martindale (EN ISO 12947-2)

**Brandhårdighet:** BS EN 1021: 1-2 (Cigarette & match), BS 7176 Low, BS 7176 Medium Hazard med EnviroFlam5, CA TB 117-2013

**Ljusäkthet:** 5 (EN ISO 105 - B02: 2013)

**Gnidäkthet:** 4/4 (Wet/Dry) (EN ISO 105X12)

**Noppning:** 4 (EN ISO 12945-2)

**Miljöfakta:** EU Ecolabel, Oeko-Tex® Standard 100, Indoor Advantage™ "Gold", icke-metalliska färgämnen, ISO 14001 certified company.

**Design:** Camira Design Studio

**Producerad i:** UK

**Rengöring & desinfektion:** Tvättbar vid 60° C och blekmedel ren (För ytterligare information följ Camiras rengöringsriktlinjer - [www.camirafabrics.com](http://www.camirafabrics.com))

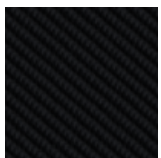

OCI001

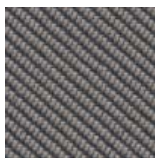

OCI008

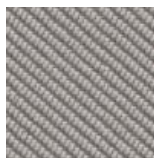

OCI014

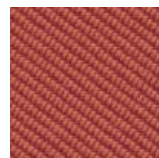

OCI012

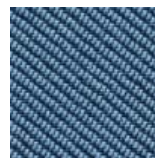

OCI011

## PUXX 1 (ONIRO) - PRISGRUPP 3

Puxx 1 är ett slätt polyuretanläder med en mjuk touch som är lätt att rengöra och desinficera. Det är 100% vattentätt, antibakteriellt och svampdödande och resistent mot blod och urin. Att vara stark, hållbar och lätt att underhålla gör den väl lämpad för miljöer med höga rengöringskrav.

**Komposition:** Coating: 100% Polyurethan med en bomull/polyester backing.

**Vikt:** 520 g/m<sup>2</sup>

**Slitstyrka:** 300 000 Martindale (EN 530-2 (2010))

**Brandhårdighet:** BS EN 1021: 1-2 (Cigarett & tändsticka), CA TB 117-2013, BS 5852:2006 Crib 5, IMO 2010 FTP Code Annex 1 part 8

**Ljusåktthet:** 6-7 (EN ISO 105-B02)

**Gnidåktthet:** 4-5/4-5 (Wet/Dry) (EN ISO 105X12.2016)

**Miljöfakta:** Oeko-Tex® Standard 100, 100% fri från tungmetaller och skadliga kemikalier. ISO 14001 certifierat företag

**Design:** Oniro Design team

**Producerad i:** Belgien

**Rengörning:** Alkohol, väteperoxid & klorlösningar. Använd aldrig lösningsmedel. För mer info kontakta leverantör [www.oniro.com](http://www.oniro.com)

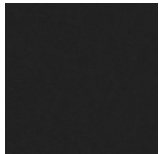

PU215816

## PUXX 2 (ONIRO) - PRISGRUPP 3

Puxx 2 är ett matt och slätt polyuretanläder med en mjuk touch som är lätt att rengöra och desinficera. Det är 100% vattentätt, antibakteriellt och svampdödande och resistent mot blod och urin. Att vara stark, hållbar och lätt att underhålla gör den väl lämpad för miljöer med höga rengöringskrav.

**Komposition:** Coating: 100% Polyurethan med bomulls-/polyesterbaksida

**Weight:** 520 g/m<sup>2</sup>

**Slitstyrka:** 300 000 Martindale (EN 530-2 (2010))

**Brandhårdighet:** BS EN 1021: 1-2 (Cigarett & tändsticka), CA TB 117-2013, BS 5852:2006 Crib 5, IMO 2010 FTP Code Annex 1 part 8

**Ljusåktthet:** 6-7 (EN ISO 105-B02)

**Noppning:** 4-5/4-5 (Wet/Dry) (EN ISO 105X12.2016)

**Miljöfakta:** Oeko-Tex® Standard 100, 100% fri från tungmetaller och skadliga kemikalier, ISO 14001 certifierat företag

**Design:** Oniro Design team

**Producerad i:** Belgium

**Rengöring:** Alkohol, väteperoxid & klorlösningar. Använd aldrig lösningsmedel. För mer info kontakta leverantör [www.oniro.com](http://www.oniro.com)



PU223043



PU227001

## ILLUSION (NEVOTEX) - PRISGRUPP 4

Illusion är ett motståndskraftigt syntetiskt läder med en polyuretan (PU) beläggning på en bomullsunderlag som är lätt att hålla rent. Den har en halvmatt yta med en mjukt kornad struktur och rekommenderas att användas i miljöer med höga rengöringskrav.

**Komposition:** Coating: 100% Polyurethane, Backing: 100% Cotton

**Vikt:** 340 g/lm

**Slitstyrka:** 500 000 Martindale (EN ISO 5470-2:2003)

**Brandhårdighet:** BS EN 1021: 1-2 (Cigarette & tändsticka), CA TB 117-2013, BS 5852:2006 Crib 5, DiN 4102-1B2:1998 (B2), IMO 2010 FTP Code Annex 1 part 8

**Ljusäktthet:** >7 (EN ISO 105-B02)

**Gnidäktthet:** 4-5/4-5 (Wet/Dry) (EN ISO 105X12.2016)

**Ytmotstånd:** 4-5 (EN12720)

**Miljöfakta:** Oeko-Tex® Standard 100, Fri från tungmetaller och skadliga kemikalier, ISO 14001 certifierat företag

**Design:** Nevotex Design team

**Producerad i:** Belgien

**Rengörning:** Alkohol (75%),väteperoxid & klor. För specifika rekommendationer vänligen kontakta [www.nevotex.com](http://www.nevotex.com)



ILU110

## STEELCUT 3 (KVADRAT) - PRISGRUPP 4

Steelcut 3 är ett enfärgat starkt kammat ull- och polyamidvävt tyg som kombinerar hållbarhet, mjuk touch och färgdjup. Konstruktionen skapar en tredimensionell yta som liknar små pyramider eller stålpunkter. Trots sin komplexa vävteknik har den ett enkelt och exakt uttryck.

**Komposition:** 90% borstad ny ull, 10% polyamide

**Vikt:** 825 g/lm

**Hållbarhet:** 100 000 Martindale (EN ISO 12947-2)

**Brandhårdighet:** BS EN 1021: 1-2 (Cigarette & match, CA TB 117-2013, BS 5852 Crib 5 (with treatment), BS 5852 part 1, IMO FTP Code 2010 Part 8, NF D 60 013, NFPA 260, UNI 9175 1IM, ÖNORM B1/Q1, AS/NZS 3837 Class 2, ASTM E84 Class A Unadhered, ASTM 84 Class B Adhered

**Ljusäktthet:** 6 (EN ISO 105-B02)

**Gnidäktthet:** 3-5/4-5 (Wet/Dry) (EN ISO 105X12)

**Noppning:** 3-4 (EN ISO 12945-2)

**Miljöfakta:** EU Ecolabel, 100% fri från tungmetaller, ISO 14001 certifierat företag, GREENGUARD Gold

**Design:** Frans Dijkmeijer, Giulio Ridolfo (uppdaterad färgställning)

**Producerad i:** United Kingdom

**Renhållning:** Professionell kemtvätt med tetrakloretylen, normal process (För mer info följ Kvadrat´s renhållningsgruide - [www.kvadrat.dk](http://www.kvadrat.dk))

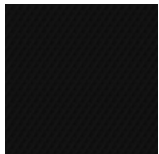

STT190

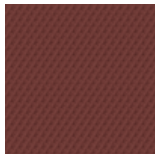

STT655

## STEELCUT TRIO 3 (KVADRAT) - PRISGRUPP 4

Steelcut Trio 3 är ett hårt borstat ull och polyamidvävt tyg, gjort med tre olikfärgade garn. Färgerna och specialväven skapar en tredimensionell yta där färgerna ser ut att skifta beroende på vilken vinkel de ses ifrån.

**Sammansättning:** 90% ull, 10% polyamid

**Vikt:** 770g/lm

**Slitstyrka:** 100 000 Martindale (EN ISO 12947-2)

**Brandhårdighet:** BS EN 1021: 1-2 (Cigarette & match, AS/NZS 3837, Class 2, BS 5852 Crib 5, BS 5852 part 1, BS 5852 ignition source 3, DIN 4102 B2, ÖNORM B1/Q1, ), IMO FTP Code 2010 Part 8, NF D 60 013, NFPA 260, UNI 9175 1IM, CA TB 117-2013

**Ljusåktthet:** 6-7 (EN ISO 1-8)

**Gnidåktthet:** 3-5/4-5 (Wet/Dry) (EN ISO 105x12)

**Noppning:** 4 (EN ISO 12945-2)

**Miljömärkt:** EU Ecolabel, 100% fri från tungmetaller, ISO 14001 certifierad företag, GREENGUARD Gold

**Design:** Frans Dijkmeijer, Giulio Ridolfo (uppdaterade färger)

**Producerad i:** UK

**Rengörning:** Professionell kemtvätt (för mer info följ Kvadrats rengöringsguide - [www.kvadrat.dk](http://www.kvadrat.dk))

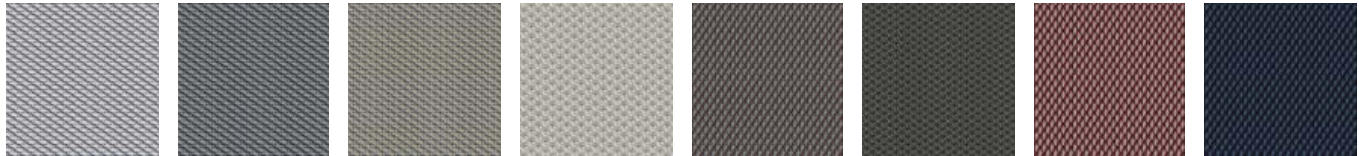

STT133

STT153

STT253

STT213

STT276

STT383

STT645

STT796

## PALOMA SOFT (WOLLSDORF) - PRISGRUPP 6

Semianilinskin av hög kvalitet. Alla våra standardfärger från Paloma har en speciell finish som tillför en extra mjuk känsla av lädret. Den har utmärkt friktion och andnings egenskaper. Ytan kan uppvisa små ärr eller märken som är resultatet av bl.a insektsbett. Detta bekräftar att produkten är naturlig och att det är en del av dess karaktär.

**Brandhårdighet:** BS EN 1021: 1&2 (Cigarette & tändsticka), BS 5852 Crib 5, IMO MSC 307(88) Annex 1 part 8

**Ljusåktthet:** 6 (EN ISO 105-B02)

**Gnidning:** Våt 80/4 - Torr 1000/4 - Fuktig 50/4 - ISO11640

**Finish vidhäftning:**  $\geq 2.5$  N/CM - ISO 11644

**Rivstyrka:**  $\geq 20$  N DIN EN ISO 3377-1

**Miljömärkt:** behandlat utan användning av kromsalter. BlueAngel, ECO<sub>2</sub>L-certifierad, ISO 14001 certifierad företag

**Producerad i:** Österrike

\*\* Djurens välbefinnande \*\* Alla hudar är biprodukter från kött- och mejeriindustrin, använder endast hudar från friska och oskadade djur. Följande europeiska standarder som ett minimum och "Fem friheter" för boskap enligt FAWC (Farm Animal Welfare) råd

**Rengörning:** Följ guiden för skinn hos vår leverantör

Not available for RH Logic 200/220

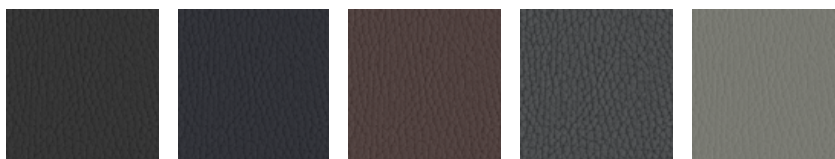

ATG56100

ATG55185

ATG55130

ATG55206

ATG55115

## ELMOSOFT (ELMO) - PRISGRUPP 7

Elmosoft är ett kromfritt halvnilinkornsläder av högsta kvalitet från skandinavisk boskap. Den är mjuk och följsam med en enastående komfort och hållbarhet. Synliga insektsbett och ärr från läkta sår bidrar till lädrets autentiska kvalitet och karaktär.

**Tjocklek:** 1.1-1.3 mm

**Brandhårdighet:** BS EN 1021: 1-2 (Cigarette & match), BS 5852 Crib 5, CA TB 117-2013, DIN 4102 -1 (B1), IMO 2010 FTP Code Part 8 (IMO652), UNI 9175, Önorm B 3825, UNI 9175

**Ljusåktethet:** 6 (EN ISO 105-B02)

**Gnidåktethet:** Wet 80/4 - Dry 2000/4 - Sweat 50/4 - ISO 11640

**Finish-vidhäftning:**  $\geq 2$  N/cm - ISO 11644

**Rivstyrka:**  $\geq 20$  N/cm DIN 53329-A

**Miljöfakta:** Fri från tungmetaller, garvade utan att använda kromsalter, ISO 14001-certifierat företag, Ren vattengarvningsteknik med biologiskt vattenreningsverk och 100% CO2-neutral på energi.

**Djurskydd:** Alla hudar är biprodukter från kött- och mejeriindustrin med spårbarhet tillbaka till gården, i enlighet med strikta bestämmelser om djurens välbefinnande i enlighet med nationella och internationella normer som de som utfärdats av Världshälsoorganisationen (6 djurskyddsfriheter)

**Producerad i:** Sverige

**Rengöring:** (Följ våra leverantörers riktlinjer – [www.elmoleather.com](http://www.elmoleather.com))



EL99999



EL33004



EL93068

## DECORATIVE STITCHES

Decorative stitches can truly add the little extra to your chair.

The 10-colour thread program is available on all textiles for the following RH chairs: RH Logic 200/220, RH Logic 400/300, RH Mereo & RH Extend.



4908  
Purple

1226  
Yellow

6968  
Turquoise

3822  
Red

9389  
Silver Grey

9582  
Grey

8569  
Beige

8135  
Warm White

1712  
Cold White

9700  
Black

## 24/7 tyger

Vår kollektion av 24/7 tyger är en kollektion av tyger, läder och andra material. Kollektionen har designats för att ta fram visuella och funktionella kvaliteter av dessa material. Alla tyger och läder i vår 24/7 Standard collection är av utmärkt kvalitet. Vi erbjuder kortare leveranstider, en bred kollektion och allt material följer uppsatta strikta miljökrav. Dessa tyger är testade och godkända enligt våra kvalitetsstandarder.

Underhåll: För att underhålla tyg och läder, vänligen dammsug med en möbelborste eller använd en ren trasa eller svamp som är lätt fuktad med rent, ljummet vatten.

NOTERA! Färger på skärmen eller i tryck kan uppfattas annorlunda från verkligheten. Övriga färger är listade i vår Extended color collection och kan hamna i en annan prisgrupp. Vänligen kontakta vår kundservice för mer information.

### 24/7+ (CAMIRA) - PRISGRUPP 3

24/7+ är ett tätt vävt tyg med ett flamskydd designad för att klara av 24-timmars sittande. Gjort med kraftiga fibrer typer som skapar en textil som uppnår maximal styrka.

**Sammansättning:** 50% polyamid, 33% ull, 10% flamsäkert viskos, 7% viskos

**Vikt:** 435 g/m<sup>2</sup> +-5%

**Slitstyrka:** >400 000 Martindale (EN ISO 12947-2)

**Flamsäkerhet:** BS EN 1021: 1&2 (Cigarett & tändsticka), BS 7176 Medel risk, BS 5852 Section 4 Crib 5, UNI 9175 Klass 1 IM

**Ljusäkthet:** 5 (EN ISO 105-B02)

**Gnidäkthet:** 4/4 (Wet/Dry) (EN ISO 105x12)

**Miljömärkt:** Tillverkningsprocess helt i linje med ISO 14001

**Design:** Camira Design Studio

**Producerad i:** UK

**Rengörning:** Professionell städning (för mer info följ Camira's rengöringsguide - [www.camirafabrics.com](http://www.camirafabrics.com))

24/7+ NOTERA! Ej tillgänglig för RH Secure24



WK 012

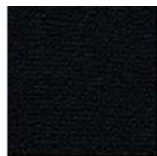

WK 017

### DOLCE (SPRADLING) - PRISGRUPP 3

Tonal är ett återvunnet polyester tyg i en tvåfärgad melange. Den har ett diskret texturerat utseende med en blandning av ljusa och mörka toner som ger djup till färgerna.

**Komposition:** 99% Återvunnen polyester, 1% polyester

**Vikt:** 315 g/lm

**Slitstyrka:** 100 000 Martindale (EN ISO 12947-2)

**Flamsäkerhet:** BS EN 1021: 1-2, BS 476 Part 7 class 1, CA TB 117-2013, ASTM E 84 Class I

**Ljusäkthet:** 6-8 (EN ISO 105 - B02)

**Gnidäkthet:** 4-5/4-5 (Wet/Dry) (EN ISO 105X12)

**Noppning:** 4-5 (EN ISO 12945-2)

**Miljömärkt:** EU Ecolabel, Oeko-Tex® Standard 100, Innehåller inga flamskyddsmedel, ISO 14001-certifierat företag

**Design:** Cenk Kivrikoglu

**Producerad i:** Litauen

**Rengöring:** Tvätt eller kemtvätt. Kan desinficeras med etanol och kan rengöras med blekmedel (För ytterligare info följ Gabriels rengöringsriktlinjer - [www.gabriel.dk](http://www.gabriel.dk))

NOTERA! Endast till RH Secur24 (insidan av sits och ryggdyna)

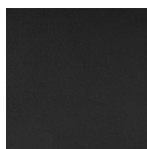

CBN6728

## ULTRA (CLIMATEX/JAB) - PRISGRUPP 3

Ultra är ett ljust och hållbart tyg gjord av en mix av naturliga och syntetiska fibrer, kombinerade för att uppfylla Climatex låsbara tyg teknologi. Denna innovativa vävteknik tillåter fukt och temperaturer att regleras. Detta ger tyget en flamsäkerhet och hållbarhet.

**Komposition:** 72% Cradura TM, PA (Polyamide polymer) 16% ull, 12% Redesigned Lenzing FR TM , CV(Flambeständig cellulosafiber)

**Slitstyrka:** 500 000 Martindale (EN ISO 12947-2)

**Flamsäkerhet:** BS EN 1021: 1-2 (Cigarett & tändsticka), BS 5852 - Source#0, IMO Res. A.652 (16) 8.2.8.3 . CA TB 117-2013

**Ljusäktethet:** 6-7 (EN ISO 105-B02)

**Noppning:** 4-5 (Wet/Dry) (EN ISO 105X12)

**Miljömärkt:** Cradle to Cradle Silver, Oekotex 100, Återvinningsbar med separerbara komponenter, med förnybar energi i produktionen

**Design:** Climatex design studio

**Producerad i:** Germany

**Rengörning & desinfektion:** Professionell kemtvätt (För mer information vänligen kontakta [www.climatex@jab.de](mailto:www.climatex@jab.de))

NOTERA! Endast till RH Secur24 (insidan av sits och ryggdyna)

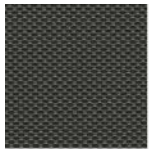

CLI095



CLI099

## STACCATO (DUVALTEXT/GUILDFORD OF MAINE) - PRISGRUPP 5

Staccato är ett mycket slitstarkt tyg i polyamid med en akrylbeläggning designad för 24/7 användning. Den har en prickig textur i ett diagonalt mönster.

**Komposition:** 100% Polyamide

**Vikt:** 14.9 ± 1 oz./lin. yd.

**Slitstyrka:** 150 000 Double rubs (ASTM D4157)

**Flamsäkerhet:** CA TB 117-2013

**Ljusäktethet:** 5-7 (EN ISO 105-B02)

**Colurfastness to crocking:** Grade 4 min. dry & Grade 3 min. wet (AATCC 8)

**Noppning:** 5 (EN ISO 12945-2)

**Producerad i:** Nord Amerika

**Rengörning och desinfektion:** Kan vara desinficerade väteperoxid, alkohol och kvartära ammoniumbaserade (quat) rengöringsmedel. För mer info se [www.duvaltext.com](http://www.duvaltext.com)

Godkänd för: RH Focus & tillgänglig på förfrågan för RH Secur24



SCO7020



SCO7033



SCO7047



## TRENTO + (VAN LEEUWEN) - PRISGRUPP 6

Trento+ är ett semianilinläder med naturlig narv från europeiska kohudar. Den har ett halvmatt utseende och en mjuk vaxartad känsla. Genomfärgad med kromtannage och med en pigmenterad skyddande beläggning.

**Tjocklek:** 0,9-1,1mm

**Flamsäkerhet:** BS EN 1021: 1-2 (Cigarette & match), BS5852 1&2, IMO A.652 (16)

**Ljusäkthet:** >5 (EN ISO 105-B02)

**Gnidäkthet:** Wet >3/4 250 - Dry >4 500 (EN ISO 11640)

**Finish-vidhäftning:** ≥ 2 N/cm (EN ISO 11644)

**Slitstyrka:** ≥ 20 N (EN ISO 3377 1+2)

**Miljömärkt:** Blue Angel, ISO 14001 certified company

**Producerad i:** Italien

Endast för Secure24



TR0760

## ELMOSOFT (ELMO) - PRISGRUPP 7

Elmosoft är ett kromfritt halvvanilinkornsläder av högsta kvalitet från skandinavisk boskap. Den är mjuk och följsam med en enastående komfort och hållbarhet. Synliga insektsbett och ärr från läkta sår bidrar till lädrets autentiska kvalitet och karaktär.

**Tjocklek:** 1.1-1.3 mm

**Brandhårdighet:** BS EN 1021: 1-2 (Cigarette & match), BS 5852 Crib 5, CA TB 117-2013, DIN 4102 -1 (B1), IMO 2010 FTP Code Part 8 (IMO652), UNI 9175, Önorm B 3825, UNI 9175

**Ljusäkthet:** 6 (EN ISO 105-B02)

**Gnidäkthet:** Wet 80/4 - Dry 2000/4 - Sweat 50/4 - ISO 11640

**Finish-vidhäftning:** ≥ 2 N/cm - ISO 11644

**Rivstyrka:** ≥ 20 N/cm DIN 53329-A

**Miljöfakta:** Fri från tungmetaller, garvade utan att använda kromsalter, ISO 14001-certifierat företag, Ren vattengarvningsteknik med biologiskt vattenreningsverk och 100% CO2-neutral på energi.

**Djurskydd:** Alla hudar är biprodukter från kött- och mejeriindustrin med spårbarhet tillbaka till gården, i enlighet med strikta bestämmelser om djurens välbefinnande i enlighet med nationella och internationella normer som de som utfärdats av Världshälsoorganisationen (6 djurskyddsfriheter)

**Producerad i:** Sverige

**Renköring:** (Följ våra leverantörers riktlinjer - [www.elmoleather.com](http://www.elmoleather.com))

EL33004, EL93068 - Tillgänglig på specialförfrågan för Secure24

Godkänd för: RH Secur24, RH Focus, RH Logic 200/220 Elite



EL33004

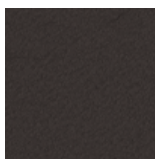

EL93068



EL99999

# Extended Fabric & Colour Collection

Med minimum 5 års garanti

Om du inte kan hitta det du söker i någon av våra Standard- eller Curatedkollektioner erbjuder vi ett omfattande urval i vår Extended collection. Vi erbjuder 10 års garanti på Xtreme, Cura, Oceanic, Focus, Focus Melange, Select, Capture, Sirdal, Suldal, Steelcut Trio 3, Steelcut 3, Nexus, Paloma och Elmosoft. Vi erbjuder 5 års garanti på våra polyurethan täckta tyger Illusion och PUxx 1. För mer detaljer vänligen se vår garanti på sid. 4. Leveranstid från fabrik på våra Extendedtyger är vanligtvis 25 - 30 arbetsdagar förutsatt att tyget finns i lager hos leverantören.

**NOTERA! Det kan finnas vissa tyger i kollektionen som ej är godkända för alla RH stolar, så vid order av extendedtyger (ej standard tyger i extendedfärger) vänligen kontakta vår kundservice för mer information.**

LEVERANTÖR/KOLLEKTION	PRISGRUPP	LEVERANTÖR/KOLLEKTION	PRISGRUPP
<b>Ambla - <a href="http://www.ambla.com">www.ambla.com</a></b>		<b>Gabriel - <a href="http://www.gabriel.dk">www.gabriel.dk</a></b>	
Exmoor	4	Breeze Fusion <sup>1)</sup>	4
Wildheather	4	Capture*	3
		Comfort +	5
		Crisp <sup>1)</sup>	3
<b>Camira Fabrics - <a href="http://www.camirafabric.com">www.camirafabric.com</a></b>		Cura *	3
24/7 <sup>+1)</sup>	3	Fame	3
24/7 Flax <sup>1)</sup>	3	Focus *	3
Blazer	3	Focus Melange *	3
Era	3	Gaja Classic *	3
High-Tech ESD	OR	Gaja C2C <sup>1)</sup>	3
Mainline Flax	3	Go Check (Trevira CS)	3
Nexus	3	Harmony	3
Oceanic *	3	Select *	3
Quest	3	Step (Trevira CS)	3
Synergy	3	Step Melange (Trevira CS)	3
Urban	3		
Xtreme *	3	<b>Guilford of Maine - <a href="http://www.guilfordofmaine.com">www.guilfordofmaine.com</a></b>	
		Staccato <sup>*3)</sup>	5
<b>Climatex/Jab - <a href="http://www.climatex.jab.de">www.climatex.jab.de</a></b>		<b>GU - <a href="http://www.gu.no">www.gu.no</a></b>	
Ultra <sup>* 2)</sup>	3	Amdal	4
		Bardal	3
<b>De Ploeg - <a href="http://www.deploeg.com">www.deploeg.com</a></b>		Gandal +	4
Ploegwool	5	Heidal	3
Stavanger	5	Hemsedal	5
<b>Elmo - <a href="http://www.elmoleather.com">www.elmoleather.com</a></b>			
Elmosoft *	OR		
Elmosoft Piqué *	OR		
<b>Fidivi - <a href="http://www.fidivi.com">www.fidivi.com</a></b>			
Bondai	3		

\* Ej Standardfärger

OR = Price on request (På förfrågan)

<sup>1)</sup> Ej tillgänglig för RH Logic 200/220

<sup>2)</sup> Endast för RH Secur24 & RH Focus

<sup>3)</sup> Endast för RH Logic Elite, RH Secur24 & RH Focus

## LEVERANTÖR/KOLLEKTION

## PRISGRUPP

## LEVERANTÖR/KOLLEKTION

## PRISGRUPP

**Kvadrat - [www.kvadrat.dk](http://www.kvadrat.dk)**

Canvas 2<sup>1)</sup>  
 Clara 2  
 Coda 2  
 Divina 3  
 Divina MD  
 Divina Melange 3  
 Fiord 2  
 Foss  
 Hallingdal 65  
 Melange Nap \*\*  
 Pro 3 (Trevira CS)  
 Remix 3<sup>1)</sup>  
 Re-wool \*\*  
 Sport  
 Rime  
 Sport  
 Steelcut 3 \*  
 Steelcut Trio 3 \*  
 Tonus 4  
 Twill Weave \*

4  
 4  
 OR  
 5  
 5  
 5  
 4  
 5  
 4  
 3  
 4  
 5  
 4  
 4  
 4  
 5  
 5

**Nevotex - [www.nevotex.se](http://www.nevotex.se)**

Antistatic Synthetic leather  
 Illusion \*

3  
 4

\* Ej standardfärger

\*\* Ej - curatedfärger

OR = Price on request (På förfrågan)

<sup>1)</sup> Ej tillgänglig för RH Mereo & RH Logic 200/220

<sup>2)</sup> Ej tillgänglig för RH Secur24, RH Focus

**Oniro - [www.oniro.nl](http://www.oniro.nl)**

Puxx 1 \*  
 Puxx 2 \*

3  
 3

**Serge Ferrari - [www.sergeferrari.com](http://www.sergeferrari.com)**

Stamskin

4

**Spradling - [www.spradling.eu](http://www.spradling.eu)**

Dolce  
 Valencia

4  
 3

**Svensson - [www.ludvigsvensson.com](http://www.ludvigsvensson.com)**

Khaki (Trevira CS)  
 Step

3  
 4

**Vescom - [www.vescom.com](http://www.vescom.com)**

Gamut<sup>2)</sup>  
 Acton

4  
 4

**Wollsdorf - [www.wollsdorf.com](http://www.wollsdorf.com)**

Paloma - Leather

OR

# Flokk & Kvadrat Curated Collection

**Flokk & Kvadrat Curated Collection** är en noggran utvald kollektion av tyger och fäger som är utvalda för att tillföra fler val och inspirerande val för kunden.

Kollektionen består av fem olika sortiment av tyger i olika färger och texturer - varje med tydlig känsla och uttryck.

Tygerna och färgernas mångfald reflekterar design och kvalitet och möter dom tekniska och miljökrav som finns för kontorsinredning och offentliga platser.

För teknisk specifikation, produkt beskrivning och färgöversikt se hemsidan och färgkort.

NOTERA! Det kan finnas vissa tyger i kollektionen som ej är godkända för alla RH stolar, vänligen kontakta vår kundservice för mer information.

## Curated tyger och färger i prisgrupp 3

**Re-Wool:** 128, 198, 448, 458, 558, 568, 628, 648, 718, 758, 768, 858

## Curated tyger och färger i prisgrupp 4

**Melange Nap:** 111, 171, 191, 211, 241, 371, 411, 521, 651, 751, 911, 951

## Curated tyger och färger i prisgrupp 5:

**Twill Weave:** 190, 280, 430, 530, 780, 940, 990

För mer information vänligen se vår hemsida: [Flokk and Kvadrat curated Collection](#)



# Tygåtgång

Tygåtgång för kundtyger; bredd 150 cm (130 cm). OBS! Lägg till för ev. mönsterpassning.

Produkt	1 st	2 st	3 st	4 st	6 st	8 st	10 st	Läder 1 st*
RH Merer 200	70(80) cm	140(160) cm	210(240) cm	270(310) cm	410(470) cm	540(630) cm	670(780) cm	2 m <sup>2</sup>
RH Merer 220	90(100) cm	165(190) cm	245(280) cm	320(370) cm	480(560) cm	630(740) cm	790(920) cm	2,5 m <sup>2</sup>
RH Merer 220 med nackstöd	110(120) cm	185(220) cm	280(300) cm	350(380) cm	530(590) cm	690(760) cm	870(940) cm	2,5 m <sup>2</sup>
RH Merer 300	90(100) cm	165(190) cm	245(280) cm	320(370) cm	480(560) cm	630(740) cm	790(920) cm	2,5 m <sup>2</sup>
RH Extend 100	65(65) cm	105(115) cm	145(165) cm	195(210) cm	300(335) cm	400(440) cm	470(535) cm	2 m <sup>2</sup>
RH Extend 120	65(90) cm	105(140) cm	155(190) cm	215(240) cm	310(370) cm	420(480) cm	530(600) cm	2 m <sup>2</sup>
RH Extend 200	65(65) cm	105(115) cm	145(165) cm	195(210) cm	300(335) cm	400(440) cm	470(535) cm	2 m <sup>2</sup>
RH Extend 220	65(90) cm	105(140) cm	155(190) cm	215(240) cm	310(370) cm	420(480) cm	530(600) cm	2 m <sup>2</sup>
RH Logic 200	80(90) cm	140(150) cm	220(250) cm	300(340) cm	450(500) cm	590(660) cm	730(840) cm	ca 2 m <sup>2</sup>
RH Logic 220	90(115) cm	150(180) cm	210(280) cm	290(360) cm	430(540) cm	580(730) cm	710(920) cm	ca 2 m <sup>2</sup>
RH Logic 300 med nackstöd	80(110) cm	150(170) cm	220(250) cm	300(340) cm	450(500) cm	590(660) cm	730(840) cm	ca 2 m <sup>2</sup>
RH Logic 300 utan nackstöd	80(90) cm	140(150) cm	200(230) cm	260(300) cm	400(440) cm	520(590) cm	650(740) cm	ca 2 m <sup>2</sup>
RH Logic 300 Elegance med nackstöd	100(115) cm	190(220) cm	280(320) cm	380(430) cm	580(650) cm	770(870) cm	950(1080) cm	ca 2,5 m <sup>2</sup>
RH Logic Elegance 300 utan nackstöd	100(110) cm	170(200) cm	250(300) cm	340(400) cm	520(590) cm	700(790) cm	870(1000) cm	ca 2,5 m <sup>2</sup>
RH Logic 400 med nackstöd	90(115) cm	160(190) cm	240(280) cm	320(380) cm	480(560) cm	640(740) cm	790(930) cm	ca 2 m <sup>2</sup>
RH Logic 400 utan nackstöd	90(115) cm	150(180) cm	210(360) cm	290(360) cm	430(540) cm	580(730) cm	710(920) cm	ca 2 m <sup>2</sup>
RH Logic 400 Elegance med nackstöd	110(130) cm	210(260) cm	310(390) cm	420(520) cm	630(760) cm	830(1000) cm	1040(1280) cm	ca 2,5 m <sup>2</sup>
RH Logic 400 Elegance utan nackstöd	110(130) cm	200(260) cm	290(390) cm	380(520) cm	590(760) cm	780(1000) cm	980(1280) cm	ca 2,5 m <sup>2</sup>
RH Activ 200	60(60) cm	90(100) cm	130(150) cm	170(200) cm	250(300) cm	340(390) cm	420(490) cm	1,5 m <sup>2</sup>
RH Activ 220	60(60) cm	100(120) cm	150(170) cm	200(230) cm	290(330) cm	390(450) cm	480(550) cm	1,7 m <sup>2</sup>
RH Activ 202	60(60) cm	100(120) cm	140(170) cm	190(220) cm	270(320) cm	360(430) cm	460(530) cm	1,7 m <sup>2</sup>
RH Activ 222	60(60) cm	110(130) cm	160(180) cm	210(240) cm	310(360) cm	410(480) cm	510(600) cm	1,7 m <sup>2</sup>
RH Support 4501	60(62) cm	85(90) cm	115(130) cm	150(175) cm	220(250) cm	285(340) cm	370(420) cm	1,7 m <sup>2</sup>
RH Support 4511	120(120) cm	120(120) cm	120(120) cm	120(170) cm	210(240) cm	270(300) cm	330(390) cm	
RH Support 4521	60(60) cm	60(95) cm	110(110) cm	110(155) cm	110(215) cm	220(300) cm	220(370) cm	

# Fysiska mått - Arbetsstolar

## FYSISKA MÅTT - ARBETSSTOLAR

Måtten är i mm. Angivna mått är baserade på EN 1335-1

Modell	Sitthöjd (standard 4T NPR)	Sitthöjd (B)	Sitthöjd (4T)	Sitthöjd (A)
RH Logic 200	406-550	480-610	394-526	495-625
RH Logic 220	406-550	480-610	394-526	495-625
RH Logic 200 Elite	426-570	500-630	414-546	515-645
RH Logic 220 Elite	426-570	500-630	414-546	515-645
	Sittdjup	Sitsbredd	Sittdjup skjutbar	Vinkel sits justerbar (grader)
RH Logic 200	477	442	386-484	-15.5°/+8.6°
RH Logic 220	477	442	400-499	-15.5°/+8.6°
	Höjd ryggstöd	Bredd ryggstöd	Ryggstöd höjjustering	Ryggstödet lutning (grader)
RH Logic 200	518	431	490-588	19°
RH Logic 220	620	433	581-681	21°
	Höjd på armstöd från sits 8L	Höjd på armstöd från sits 8L BS	Diameter på fotkryss	Vikt (kg)
RH Logic 200	199-315	199-315	680	19.9
RH Logic 220	199-315	199-315	680	20.4
RH Logic 200 Elite	179-295	179-295	680	21
RH Logic 220 Elite	179-295	179-295	680	22.8

Modell	Sitthöjd (standard 4Q)	Sitthöjd (B)	Sitthöjd (A)	-
RH Logic 300	410-530	480-610	495-625	-
RH Logic 300 Elite	430-550	500-630	515-645	-
RH Logic 400	410-530	480-610	495-625	-
RH Logic 400 Elite	430-550	500-630	515-645	-
	Sittdjup	Sitsbredd	Sittdjup skjutbar	Vinkel sits justerbar (grader)
RH Logic 300	467	462	384-443	-13.4°/+5.4°
RH Logic 300 Elite	467	462	384-443	-13.4°/+5.4°
RH Logic 400	467	462	384-443	-17.2°/+4.6°
RH Logic 400 Elite	467	462	384-443	-17.2°/+4.6°
	Höjd ryggstöd	Bredd ryggstöd	Ryggstödet höjjustering	Ryggstödet lutning (grader)
RH Logic 300	510	447	514-592	15.2°
RH Logic 300 Elite	510	447	514-592	15.2°
RH Logic 400	620	447	624-703	15.2°
RH Logic 400 Elite	620	447	624-703	15.2°
	Höjd på armstöd från sits 8E & 8S	Höjd på armstöd från sits 8S XL	Diameter på fotkryss	Vikt (kg)
RH Logic 300	198-299	223-325	660	21
RH Logic 300 Elite	178-279	203-305	660	21
RH Logic 400	198-299	223-325	660	21.8
RH Logic 400 Elite	178-279	203-305	660	21.8

Modell	Sitthöjd (standard 4T NPR)	Sitthöjd (B)	Sitthöjd (4T)	Sitthöjd (A)
RH Mereo 200	395-525	480-610	388-520	495-625
RH Mereo 220	395-525	480-610	388-520	495-625
RH Mereo 300	395-525	480-610	388-520	495-625
	Sittdjup	Sitsbredd	Sittdjup skjutbar	Vinkel sits justerbar (grader)
RH Mereo 200	470	407	398-494	-16°/+7.7°
RH Mereo 220	470	407	397-491	-16°/+7.7°
RH Mereo 300	470	407	394-488	-16°/+7.7°
	Höjd ryggstöd	Bredd ryggstöd	Ryggstödet höjjustering	Ryggstödet lutning (grader)
RH Mereo 200	470	365	432-510	19.8°
RH Mereo 220	630	365	582-657	19.8°
RH Mereo 300	630	442	580-656	19.8°
	Höjd på armstöd från sits 8T	-	Diameter på fotkruss	Vikt (kg)
RH Mereo 200	195-310	-	680	18.4
RH Mereo 220	195-310	-	680	18.9
RH Mereo 300	195-310	-	680	18.9

Modell	Sitthöjd (standard gaspelare 4Q)	Sitthöjd (4P)	-	-
RH Extend 100	420-534	440-550	-	-
RH Extend 200	420-534	440-550	-	-
RH Extend 120	420-534	440-550	-	-
RH Extend 220	420-534	440-550	-	-
	Sittdjup	Sitsbredd	Sittdjup skjutbar	Vinkel sits justerbar (grader)
RH Extend 100	465	461	400-480	-10°/+3°
RH Extend 200	465	461	400-480	-10°/+3°
RH Extend 120	465	461	400-480	-10°/+3°
RH Extend 220	465	461	400-480	-10°/+3°
	Höjd ryggstöd	Bredd ryggstöd	Ryggstödet höjjustering	Ryggstödet vinkel (grader)
RH Extend 100	510	440	455-535	-
RH Extend 200	510	440	455-535	24°
RH Extend 120	620	440	640-720	-
RH Extend 220	620	440	640-720	24°
	Höjd på armstöd från sits (8E & 8S)	-	Diameter på fotkruss	Vikt (kg)
RH Extend 100	220-297	-	660	19
RH Extend 200	220-297	-	660	19
RH Extend 120	220-297	-	660	19.8
RH Extend 220	220-297	-	660	19.8

Modell	Sitthöjd (B)	Sitthöjd (D)	Sitthöjd (A)	Sitthöjd (4FL)	Sitthöjd (E)
RH Activ 200	392-522 (standard)	590-680	437-573	370-460	600-850
RH Activ 202	392-522 (standard)	590-680	437-573	370-460	600-850
RH Activ 220	392-522 (standard)	590-680	437-573	370-460	600-850
RH Activ 222	392-522 (standard)	590-680	437-573	370-460	600-850
RH Activ 301	-	590-680 (standard)	437-573	-	600-850
RH Activ 302	-	590-680 (standard)	437-573	-	600-850
RH Activ 303	-	590-680 (standard)	437-573	-	600-850
	<b>Sittdjup</b>	<b>Sitsbredd</b>	<b>Sitsdjup skjutbar</b>	<b>Vinkel sits justerbar (grader)</b>	
RH Activ 200	430	440	390-445	- 7°/+6°	
RH Activ 202	460	460	420-475	- 7°/+6°	
RH Activ 220	430	440	390-445	- 7°/+6°	
RH Activ 222	460	460	420-475	- 7°/+6°	
RH Activ 301	430	440	385-435	- 5°/+15°	
RH Activ 302	460	460	390-445	- 5°/+15°	
RH Activ 303	428	450	420-475	- 5°/+5°	
	<b>Höjd ryggstöd</b>	<b>Bredd ryggstöd</b>	-	<b>Ryggstödetts vinkel (grader)</b>	
RH Activ 200	295	370	-	23°	
RH Activ 202	295	370	-	23°	
RH Activ 220	430	370	-	23°	
RH Activ 222	430	370	-	23°	
RH Activ 301	230	280	-	23°	
RH Activ 302	230	280	-	23°	
RH Activ 303	230	280	-	23°	
	<b>Höjd på armstöd från sits (8E &amp; 8S)</b>	-	<b>Diameter på fotkryss</b>	<b>Vikt (kg)</b>	
RH Activ 200	190-290	-	590	13	
RH Activ 202	190-290	-	590	13	
RH Activ 220	190-290	-	590	13.6	
RH Activ 222	190-290	-	590	13.6	
RH Activ 301	-	-	590	13	
RH Activ 302	-	-	590	13	
RH Activ 303	-	-	590	13.6	

Model	Sitthöjd (standard E)	Sitthöjd (B)	Sitthöjd (D)	Sitthöjd (A)	Sitthöjd (4FL)
RH Support 4501	565-810	375-510	485-545	415-545	345-430
RH Support 4511	580-825	390-525	500-680	430-560	360-445
RH Support 4521	656-810	375-510	485-665	415-545	345-430
	<b>Sittdjup</b>	<b>Sitsbredd</b>	<b>Höjd ryggstöd</b>	<b>Bredd ryggstöd</b>	
RH Support 4501	380	410	230	380	
RH Support 4511	-	Ø350	230	380	
RH Support 4521	240	450	230	380	
	-	-	<b>Diameter på fotkryss</b>	<b>Vikt(kg)</b>	
RH Support 4501	-	-	590	10.6	
RH Support 4511	-	-	590	10.5	
RH Support 4521	-	-	590	10.5	



Model	Sitthöjd (standard 4F Logic)	Sitthöjd (gas stem 4B chrome)	-	-
RH Logic 300 ESD	440-560	480-610	-	-
RH Logic 400 ESD	440-560	480-610	-	-
RH Extend 200 ESD	440-560	-	-	-
RH Extend 220 ESD	440-560	-	-	-
	Sittdjup	Sitsbredd	Sits skjutbar	Vinkel sits justerbar (grader)
RH Logic 300 ESD	465	457	384-443	-17.2°/+4.6°
RH Logic 400 ESD	465	457	384-443	-17.2°/+4.6°
RH Extend 200 ESD	465	461	400-480	-10°/+3°
RH Extend 220 ESD	465	461	400-480	-10°/+3°
	Höjd ryggstöd	Bredd ryggstöd	Ryggstödet höjjustering	Ryggstödet lutning (grader)
RH Logic 300 ESD	510	447	514-592	15.2°
RH Logic 400 ESD	620	447	624-703	15.2°
RH Extend 200 ESD	508	444	455-535	24°
RH Extend 220 ESD	623	443	640-720	24°
	Höjd på armstöd från sits (8E ESD)	-	Diameter på fotkruss	Vikt (kg)
RH Logic 300 ESD	198-299	-	660	21°
RH Logic 400 ESD	198-299	-	660	21.8°
RH Extend 200 ESD	220-297	-	660	35°
RH Extend 220 ESD	220-297	-	660	37°

Modell	Sitthöjd (standard B krom)	Sitthöjd (gaspelare E krom)	Sitthöjd (gaspelare D krom)	Sitthöjd (gaspelare ON-4FH svart)	Sitthöjd (gaspelare 4FL krom)
RH Activ 200 ESD	392-522	605-855	515-690	459-607	375-465
RH Activ 220 ESD	392-522	605-855	515-690	459-607	375-465
RH Activ 222 ESD	392-522	605-855	515-690	459-607	375-465
	Sittdjup	Sitsbredd	Sitsdjup skjutbar	Vinkel sits justerbar (grader)	
RH Activ 200 ESD	430	440	390-445	- 7°/+6°	
RH Activ 220 ESD	430	440	390-445	- 7°/+6°	
RH Activ 222 ESD	460	460	420-475	- 7°/+6°	
	Höjd ryggstöd	Bredd ryggstöd	Ryggstödet höjjustering	Ryggstödet lutning (grader)	
RH Activ 200 ESD	295	370		20°	
RH Activ 220 ESD	430	370		23°	
RH Activ 222 ESD	430	370		23°	
	Höjd på armstöd från sits (8E ESD)	-	Diameter på fotkruss	Vikt (kg)	
RH Activ 200 ESD	190-290	-	590	13	
RH Activ 220 ESD	190-290	-	590	13.6	
RH Activ 222 ESD	190-290	-	590	13.6	

**Seat slide**

<b>Modell</b>	<b>Sitthöjd (standard B krom)</b>	<b>Sitthöjd (gaspelare E krom)</b>	<b>Sitthöjd (gaspelare D krom)</b>	<b>Sitthöjd (gaspelare ON-4FH svart)</b>	<b>Sitthöjd (gaspelare 4FL krom)</b>
RH Activ ESD Cleanroom 200	392-522	605-855	515-690	459-607	375-465
RH Activ ESD Cleanroom 220	392-522	605-855	515-690	459-607	375-465
	<b>Sittdjup</b>	<b>Sitsbredd</b>	<b>Sitsdjup justerbar</b>	<b>Vinkel sits justerbar (grader)</b>	
RH Activ ESD Cleanroom 200	430	440	390-445	- 7°/+6°	
RH Activ ESD Cleanroom 220	430	440	390-445	- 7°/+6°	
	<b>Höjd ryggstöd</b>	<b>Bredd ryggstöd</b>	-	<b>Ryggstödet lutning (grader)</b>	
RH Activ ESD Cleanroom 200	295	370	-	20°	
RH Activ ESD Cleanroom 220	430	370	-	23°	
	<b>Höjd på armstöd från sits (8E ESD)</b>	-	<b>Diameter på fotkryss</b>	<b>Vikt (kg)</b>	
RH Activ ESD Cleanroom 200	190-290	-	590	13	
RH Activ ESD Cleanroom 220	190-290	-	590	13.6	

## RH

Modell	Sitthöjd (standard B svart) (B silver)	Sitthöjd (gaspelare E krom)	Sitthöjd (gaspelare D svart)	Sitthöjd (gaspelare 4FL krom)	Sitthöjd (gaspelare A svart)
RH Activ Cleanroom 200	392-522	605-855	500-680	370-460	437-573
RH Activ Cleanroom 220	392-522	605-855	500-680	370-460	437-573
	<b>Seat depth</b>	<b>Seat width</b>	<b>Seat slide</b>	<b>Seat angle adjustment</b>	
RH Activ Cleanroom 200	430	440	390-445	-7°/+6°	
RH Activ Cleanroom 220	460	460	390-445	-7°/+6°	
	<b>Höjd ryggstöd</b>	<b>Bredd ryggstöd</b>	<b>Ryggstödet höjdjustering</b>	<b>Ryggstödet lutning (grader)</b>	
RH Activ Cleanroom 200	295	370		20°	
RH Activ Cleanroom 220	430	370		23°	
	<b>Höjd på armstöd från sits (8E ESD)</b>	-	<b>Diameter på fotkruss</b>	<b>Vikt (kg)</b>	
RH Activ Cleanroom 200	190-290	-	590	13	
RH Activ Cleanroom 220	190-290	-	590	13.6	

Modell	Sitthöjd (standard ON-4S)	Sitthöjd (gas stem ON-4FZ)	Sitthöjd (gas stem ON-4FH)	
RH Secure24	400-520	440-590	490-640	
RH Secur24 Exclusive	400-520	440-590	490-640	
	<b>Sittbredd</b>	<b>Sitsdjup</b>	<b>Sittdjup skjutbar</b>	<b>Vinkel sits justerbar (grader)</b>
RH Secur24	435	410	140 mm	+4,8° / - 13,9°
RH Secur24 Exclusive	435	410	140 mm	+4,8° / - 13,9°
	<b>Höjd ryggstöd</b>	<b>Bredd ryggstöd</b>	<b>Ryggstödet höjdjustering</b>	<b>Ryggstödet lutning (grader)</b>
RH Secur24	829	481	-	18.4°
RH Secur24 Exclusive	829	481	-	18.4°
	<b>Höjd på armstöd från sits 8SC</b>	<b>Höjd på armstöd från sits 8SC XL</b>	<b>Höjd på armstöd från sits 8Fv</b>	<b>Höjd på armstöd från sits 8H</b>
RH Secur24			247	247
RH Secur24 Exclusive			247	247
			<b>Diameter of base</b>	<b>Weight (kg)</b>
RH Secur24			710	37.6
RH Secur24 Exclusive			710	37.6

Modell	Sitthöjd (standard ON-4FZ)	Sitthöjd (ON-4FH)		
RH Focus	420-555	450-600		
	<b>Sittdjup</b>	<b>Sitsbredd</b>	<b>Sittdjup skjutbar</b>	<b>Vinkel sits justerbar (grader)</b>
RH Focus	475	468	425-505	-4.9-(+) 11.2°
	<b>Höjd ryggstöd</b>	<b>Bredd ryggstöd</b>	<b>Ryggstödet höjdjustering</b>	<b>Ryggstödet vinkel (grader)</b>
	684	480	-	32.3°
	<b>Höjd på armstöd från sits 8K</b>	<b>Höjd på armstöd från sits 8K XL</b>	<b>Höjd på armstöd från sits 8H</b>	<b>Höjd på armstöd från sits 8F</b>
RH Focus	199-305	199-305		170-325
			<b>Diameter på fotkruss</b>	<b>Vikt (kg)</b>
RH Focus			710	23.9 kg

# Tester och Certifikat

En RH stol är byggd för att stå emot stress och för att hålla länge. Alla stolar går därför igenom rigorösa tester och är godkända enligt kända standarder för olika marknader.

PRODUKTFAMILJ	Tekniska certifikat						Miljöcertifikat			
	EN 1335	GS	NPR 1813	BS 5459	ANSI/BIFMA	IEC 61340-ESD	Möbelfakta	EPD ISO 14025	GREENGUARD GOLD	Svanen
RH Logic 200/220	x	x	x	x	x		x	x	x	
RH Logic 400/300	x			x		x	x	x	x	x
RH Mereo	x	x	x		x		x	x	x	
RH Axia	x	x	x				x	x	x	
RH Axia Exclusive	x							x		
RH Extend	x	x		x		x	x	x	x	
RH Activ	x	x		x	x	x	x	x	x	
RH Support								x	x	
RH Secur24	x	x	x							
RH Focus	x	x	x	x						

**NOTERA!** Denna lista är inte en total översikt för RH's portfölj och dess modeller. För mer information och detaljer vänligen ta kontakt med vår kundservice.

# RH Quick-ship

RH Quick-ship består av våra mest populära stolar. RH Quick-ship kollektionen erbjuder en leverans på endast fem arbetsdagar från fabrik efter att order blivit lagd. Vänligen lägg till transportdagar.  
För att säkra din leverans kan du maximalt beställa 10 stolar. För önskemål på större volymer vänligen kontakta oss.

Du kan lägga till följande tillval på din stol:

- Nackstöd
- Armstöd
- Gaspelare i olika sitthöjder.
- Hjul för mjuka eller hårda golv.

Modell	Art. nr.	Tyger och färger						
		Gaja Svart 60999	Paloma Soft Black 56100	Puxx 1 Svart 215816	24/7 WK012	Select Svart 60999	Select Grå 60134	
RH Mereo 200 Silver	8111	x	x				x	x
RH Mereo 220 Silver	8211	x	x				x	x
RH Mereo 300 Silver	8311	x	x				x	x
RH Mereo 200 Svart	8112	x	x				x	x
RH Mereo 220 Svart	8212	x	x				x	x
RH Mereo 300 Svart	8312	x	x				x	x
RH Mereo 200 Silver Grå	8113	x	x				x	x
RH Mereo 220 Silver Grå	8213	x	x				x	x
RH Mereo 300 Silver Grå	8313	x	x				x	x
RH Logic 200	9112						x	x
RH Logic 220	9212						x	x
RH Logic 200 Silver	9111						x	x
RH Logic 220 Silver	9211						x	x
RH Logic 300	3340	x	x				x	x
RH Logic 400	3550	x	x				x	x
RH Logic 400 Elite	3559		x					
RH Extend 100	6111						x	x
RH Extend 120	6211						x	x
RH Extend 200	6112						x	x
RH Extend 220	6212						x	x
RH Activ 200	2772					x	x	x
RH Activ 220	2872					x	x	x
RH Activ 222	2882					x	x	x
RH Support 4501 (Sadel)	4501					x		

För RH Secur 24, se sidan 44



Flokk is the leading manufacturer of high-quality workplace furniture in Europe, with a strong foothold in North America, developing a growing family of global brands. We are the proud owner of product brands HÅG, Offecct, Giroflex, RH, Profim, Stylex, 9to5 Seating, Connection and Malmstolen. A structured focus on the environment through several decades has enabled us to be a leader in the development of sustainable furniture.

Our head office is in Oslo, Norway, with main production sites in Røros (Norway), Nässjö (Sweden), Turek (Poland), Huddersfield (UK) Delanco NJ (USA) and Hawthorne CA (USA). In addition, we keep sales offices in Norway, Sweden, Denmark, Germany, Belgium, the Netherlands, UK, France, Switzerland, Singapore, USA, Canada, China and Australia. Flokk products are sold in more than 80 countries worldwide. About 1800 employees work together to realize the vision of Flokk: Inspire great work

#### **Flokk AB**

##### **Showroom Försäljning**

Box 17198 | 104 62 Stockholm  
Rosenlundsgatan 40, trapphus B 3 tr.  
118 53 Stockholm

##### **Showroom & Produktion**

Vallgatan 1 | Box 294 | 571 23 Nässjö  
Tel: 0380-55 53 00  
Email: [info-se@flokk.com](mailto:info-se@flokk.com)  
Web: [www.flokk.com](http://www.flokk.com)